

さんすう

チャレンジ

かずのせん



なまえ

## かずのせん

### ステップ 1 10までのかず

① かずのせんに たいるずをはる。	1 - 1
② かずのせんをよんだり、おおきさをくらべたりする。	1 - 2~ 4
※ かあと	1 - 5

### ステップ 2 100までのかず

① かずのせんに たいるずをはる。(20まで)	2 - 1・ 2
② かずのせんをよんだり、おおきさをくらべたりする。(20まで)	2 - 3~ 5
③ もとのかずより おおきいかずやちいさいかずを見つける。(20まで)	2 - 6~ 9
④ かずのせんに たいるずをはる。(100まで)	2 - 10・ 11
⑤ 1めもりのかずをかいて、かずのせんにかずをかく。(100まで)	2 - 12~ 19
⑥ かずをくらべる。	2 - 20~ 22
⑦ もとのかずより おおきいかずやちいさいかずを見つける。(100まで)	2 - 23~ 25
※ かあと	2 - 26~ 29

### ステップ 3 1000までのかず

① 1めもりのかずをかいて、かずのせんにかずをかく。	3 - 1~ 8
② かずをくらべる。	3 - 9~ 11
③ もとのかずより 大きいかずや小さいかずを見つける。	3 - 12・ 13
④ いろいろなみかたで かずを見つける。	3 - 14~ 19

## ステップ 4 10000までのかず

① 1めもりのかずをかいて、かずのせんにかずをかく。	4 - 1 ~ 5
② かずをくらべる。	4 - 6 ~ 8
③ もとのかずより 大きいかずや小さいかずを見つける。	4 - 9 ~ 11
④ いろいろなみかたで かずを見つける。	4 - 12 ~ 18

かずをかいて たいるを はりましょう。

(1-5 ページの かあと)

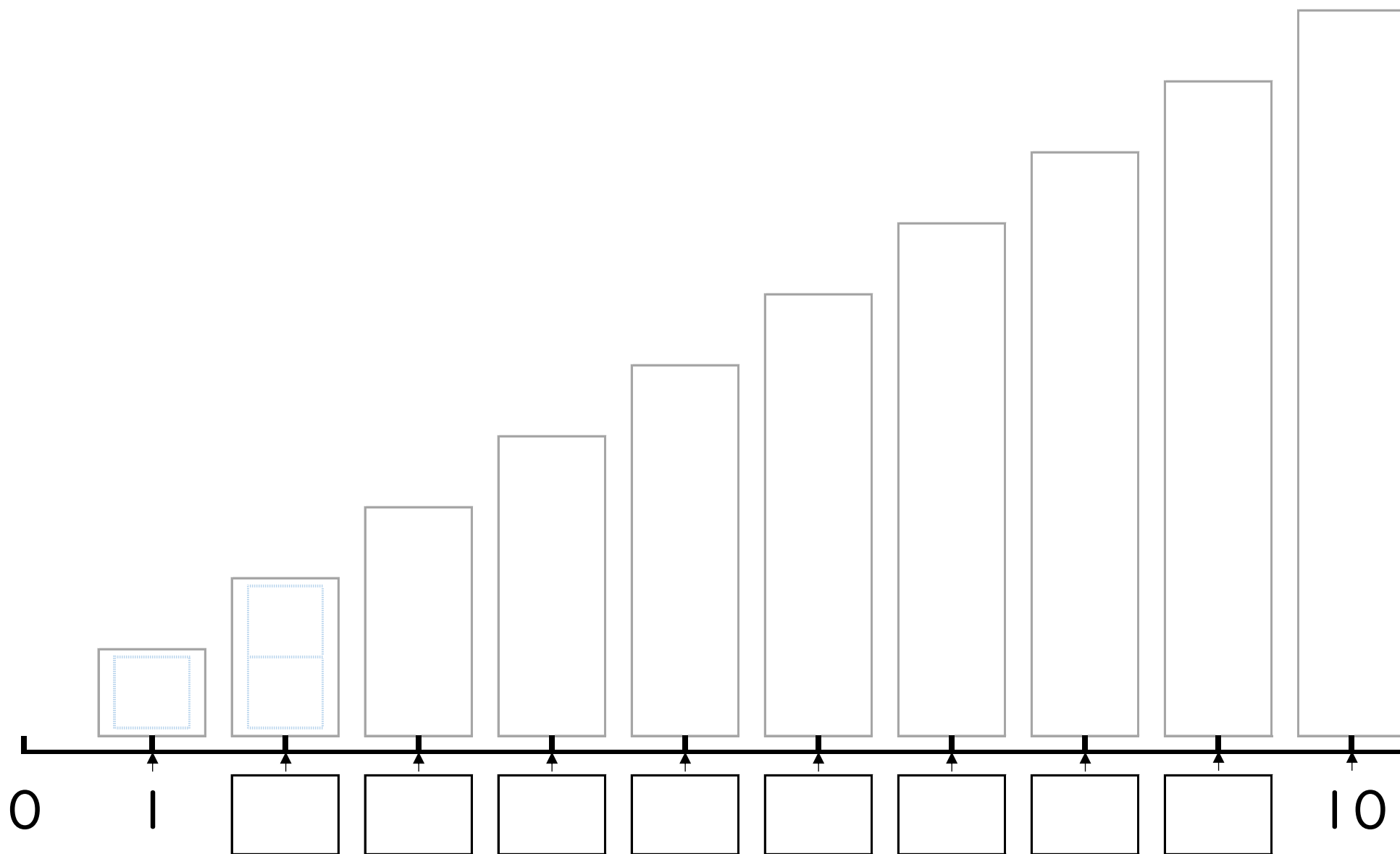

□ に かずを かきましょう。

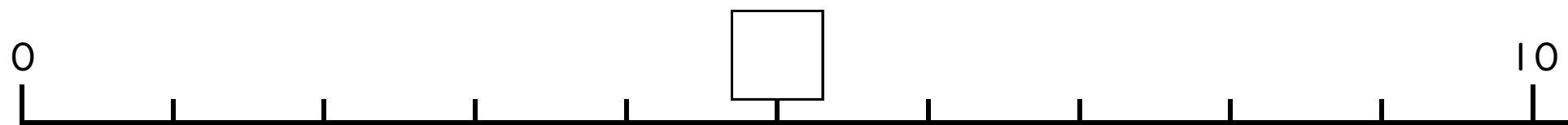
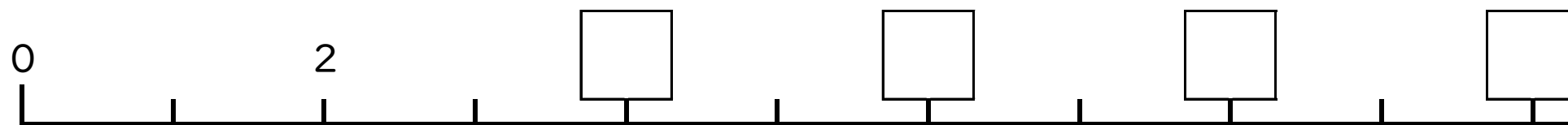
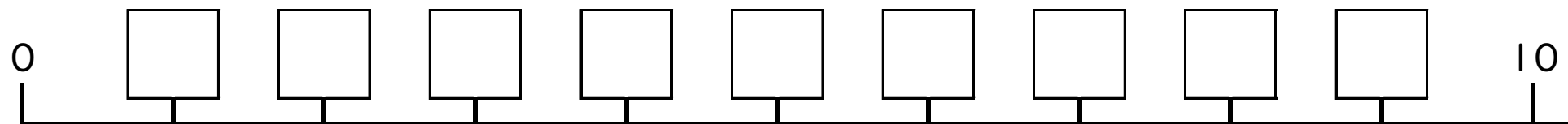
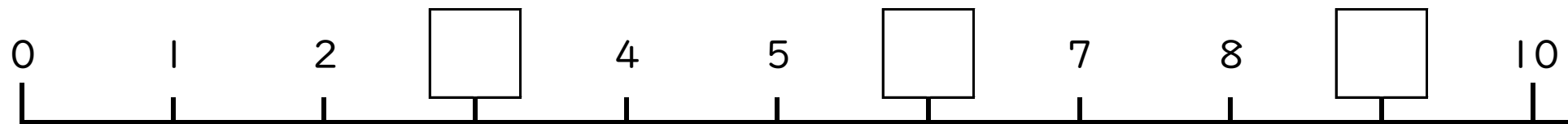

かずのせんを みながら、おおきいかずに ○を つけましょう。

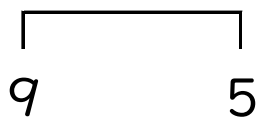
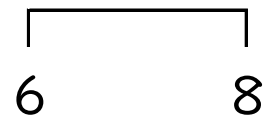
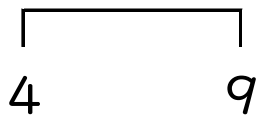
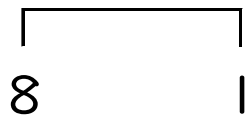
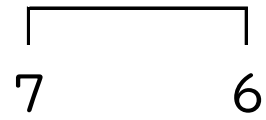
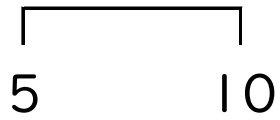
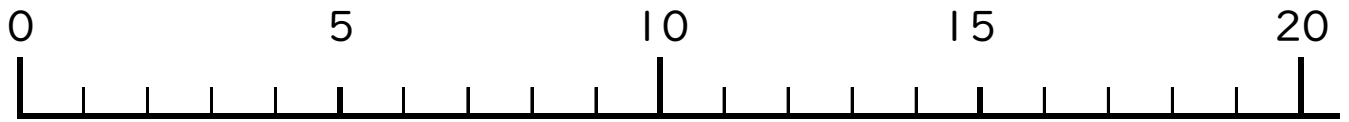

□ に かずを かきましょう。

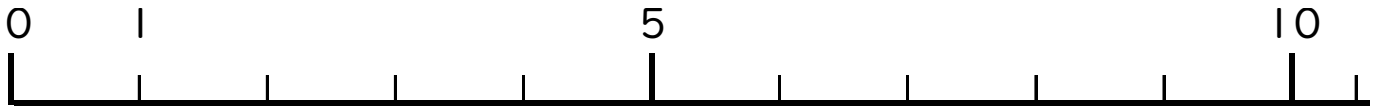

おおきいかずは みぎへ、ちいさいかずは ひだりへ

5 より 1 おおきい かず

5 より 1 ちいさい かず

3 より 2 おおきい かず

4 より 3 ちいさい かず

8 より 1 ちいさい かず

9 より 1 おおきい かず

5 より 5 おおきい かず

10 より 1 ちいさい かず

かずのせん ( 10までのかず )

1-1 ペえじ

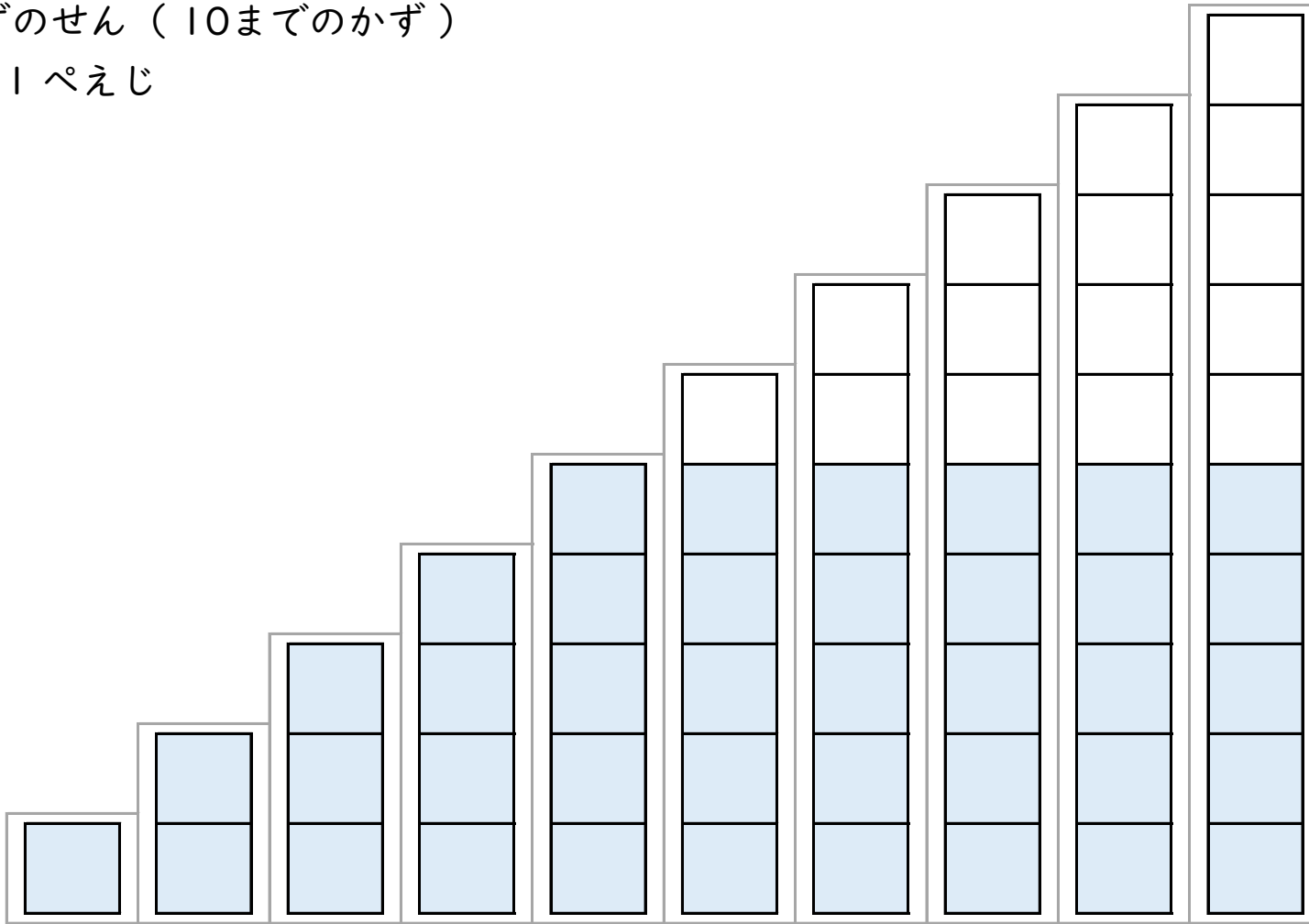



かずをかいて たいるを はりましょう。

(2-26 ページの かあと)

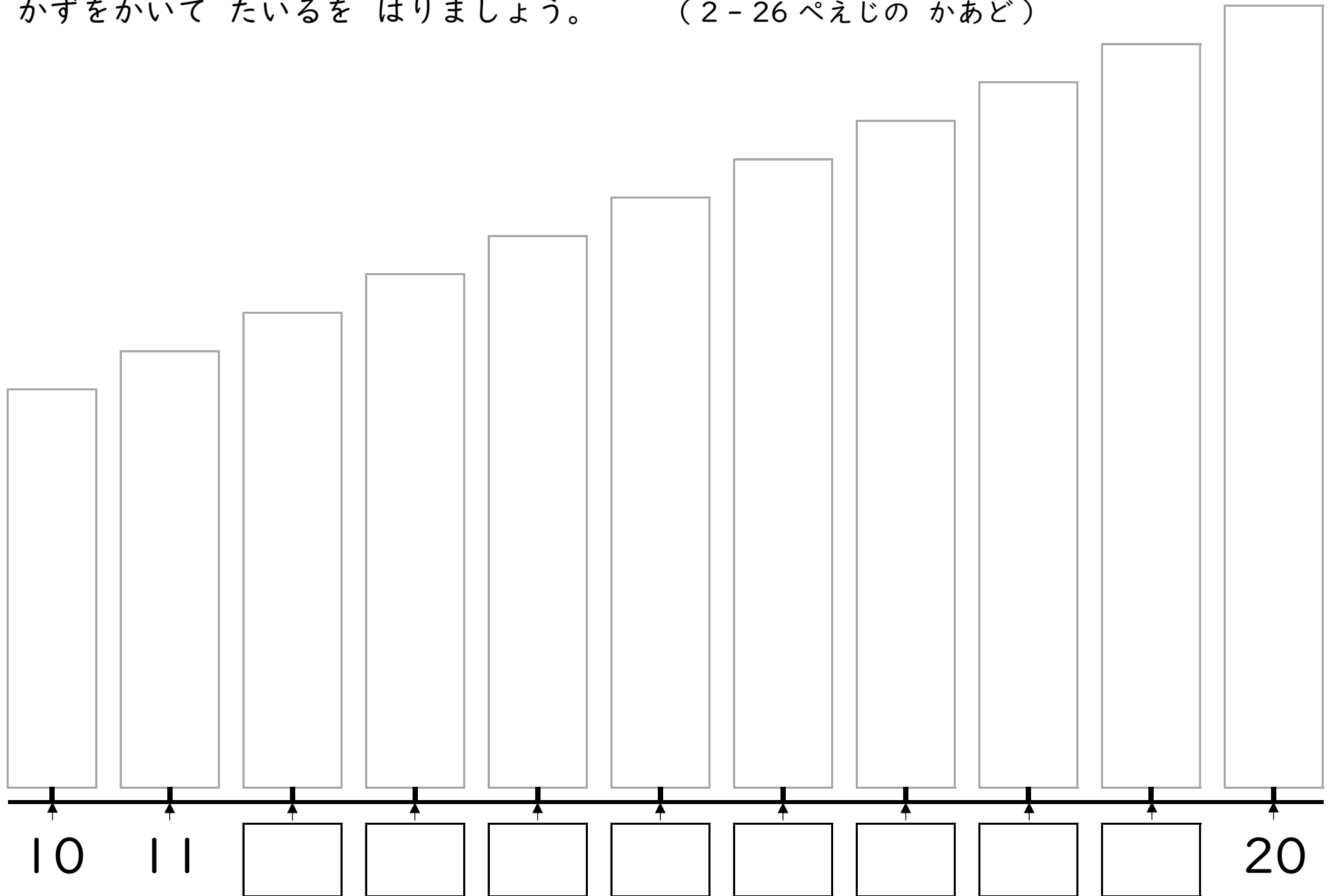

かずをかいて たいるを はりましょう。

(2-27 ページの かあと)

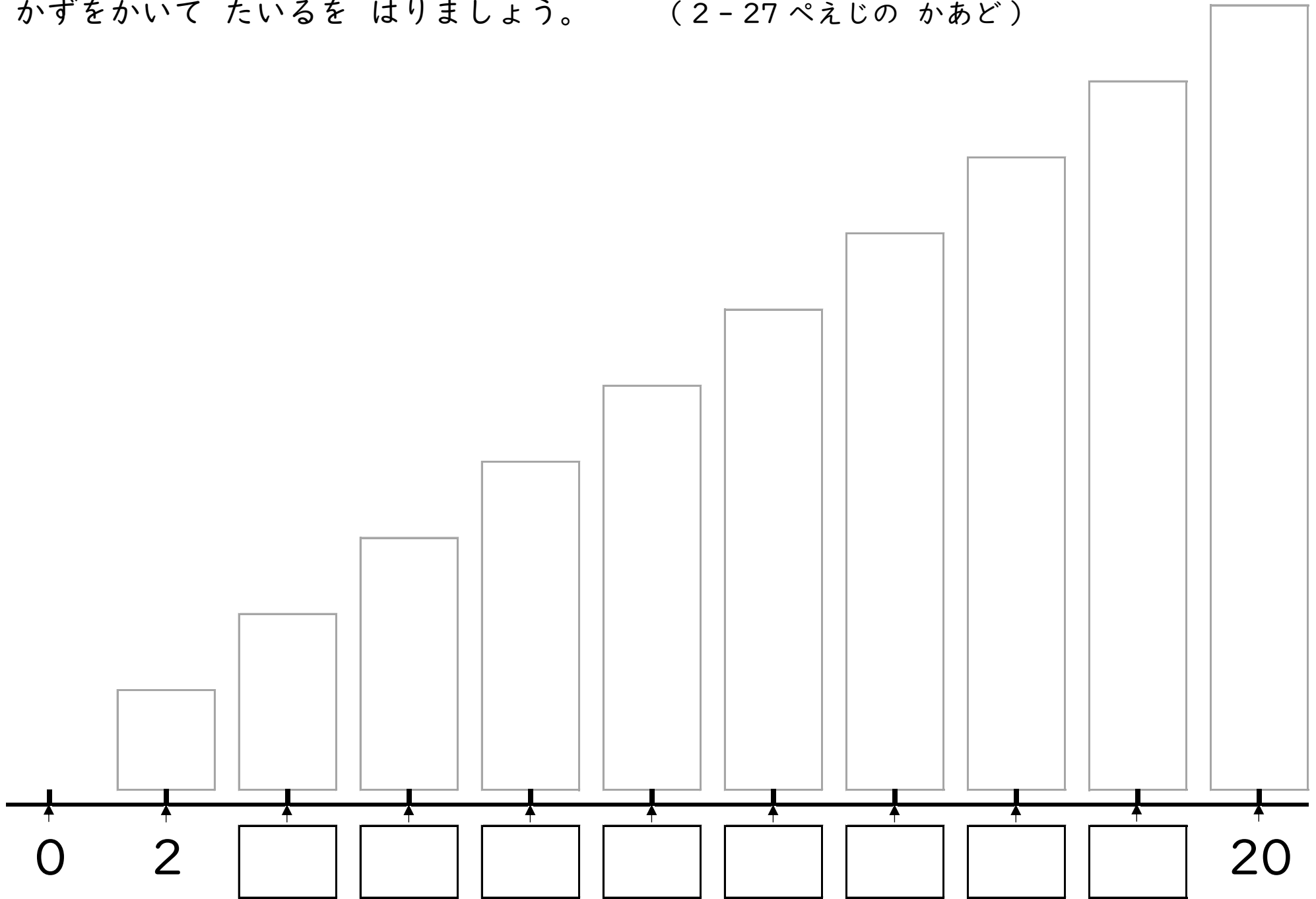

□ に かずを かきましょう。

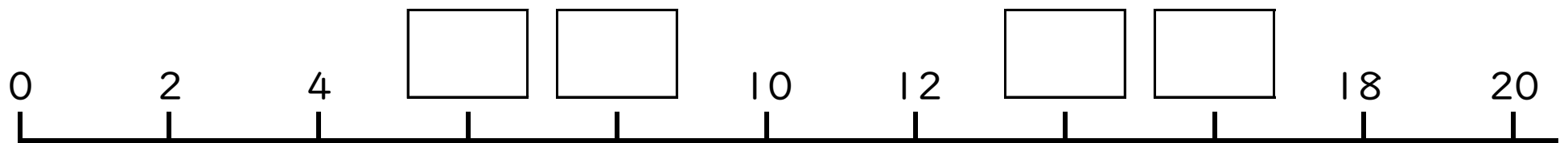
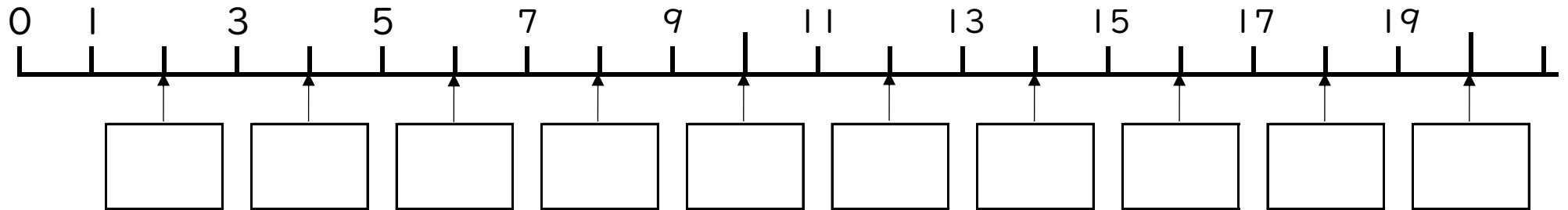
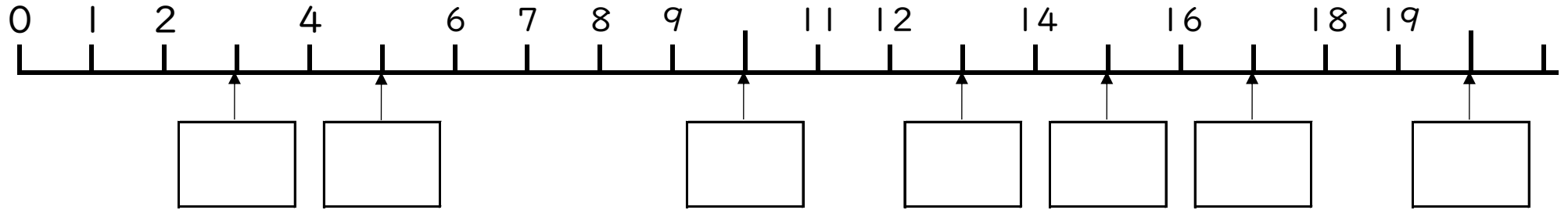

1. かずのせんを よみましょう。

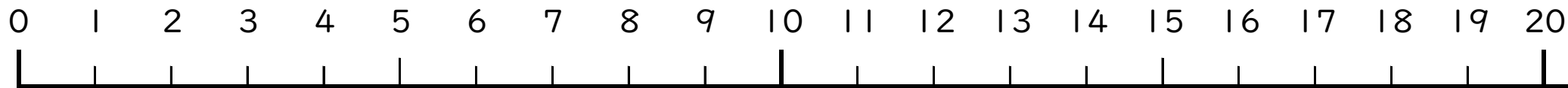

はじめの すうじは

2. ○で かこみましょう。

みぎに すすむと かずが [ おおきくなる ちいさくなる ]

ひだりに すすむと かずが [ おおきくなる ちいさくなる ]

3. かずのせんを みながら かきましょう。

○ 11から じゅんに かきましょう。

○ 20から ぎゃくに かきましょう。



かずのせんを みながら、おおきいかずに ○を つけましょう。

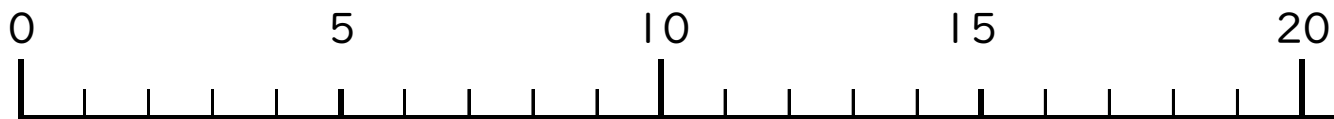

□ に かずを かきましょう。

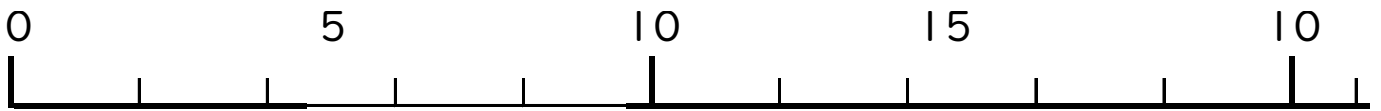

おおきいかずは みぎへ、ちいさいかずは ひだりへ

10 より 1 おおきい かず

10 より 1 ちいさい かず

10 より 5 おおきい かず

10 より 5 ちいさい かず

5 より 1 ちいさい かず

5 より 1 おおきい かず

20 より 1 ちいさい かず

20 より 1 おおきい かず

[ ] に かずを かきましょう。

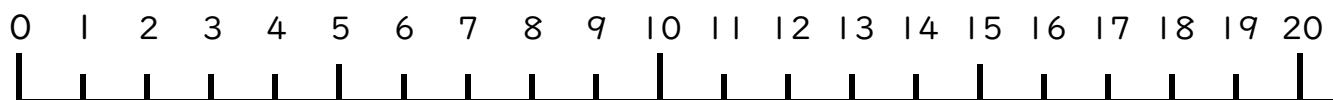

みぎに すすむと、かずが おおきくなる。

ひだりに すすむと、かずが ちいさくなる。

① 10 より 1 おおきいかず [ ]

② 10 より 3 おおきいかず [ ]

③ 10 より 5 おおきいかず [ ]

④ 10 より 7 おおきいかず [ ]

⑤ 10 より 10 おおきいかず [ ]

⑥ 15 より 1 おおきいかず [ ]

⑦ 15 より 3 おおきいかず [ ]

⑧ 15 より 5 おおきいかず [ ]

[ ] に かずを かきましょう。

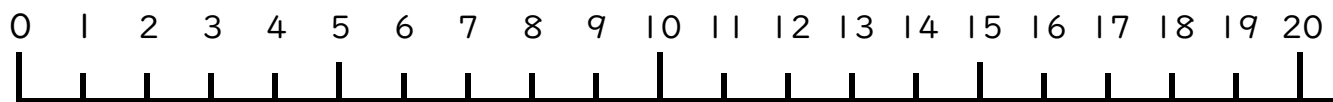

みぎに すすむと、かずが おおきくなる。

ひだりに すすむと、かずが ちいさくなる。

① 10 より 1 ちいさいかず [ ]

② 10 より 5 ちいさいかず [ ]

③ 11 より 1 ちいさいかず [ ]

④ 18 より 8 ちいさいかず [ ]

⑤ 18 より 3 ちいさいかず [ ]

⑥ 20 より 1 ちいさいかず [ ]

⑦ 20 より 5 ちいさいかず [ ]

⑧ 20 より 10 ちいさいかず [ ]



[ ] に かずを かきましょう。

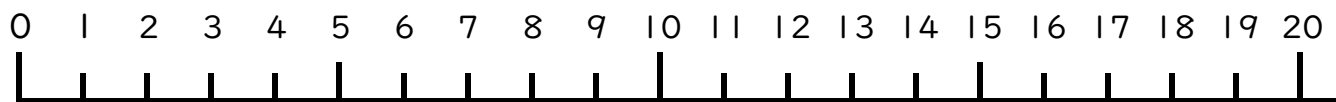

みぎに すすむと、かずが おおきくなる。

ひだりに すすむと、かずが ちいさくなる。

① 12 より 5 ちいさいかず [ ]

② 15 より 5 ちいさいかず [ ]

③ 13 より 4 おおきいかず [ ]

④ 13 より 3 ちいさいかず [ ]

⑤ 15 より 4 おおきいかず [ ]

⑥ 17 より 3 おおきいかず [ ]

⑦ 18 より 4 ちいさいかず [ ]

⑧ 20 より 7 ちいさいかず [ ]

かずをかいて たいるを はりましょう。

(2-28 ページの かあと)

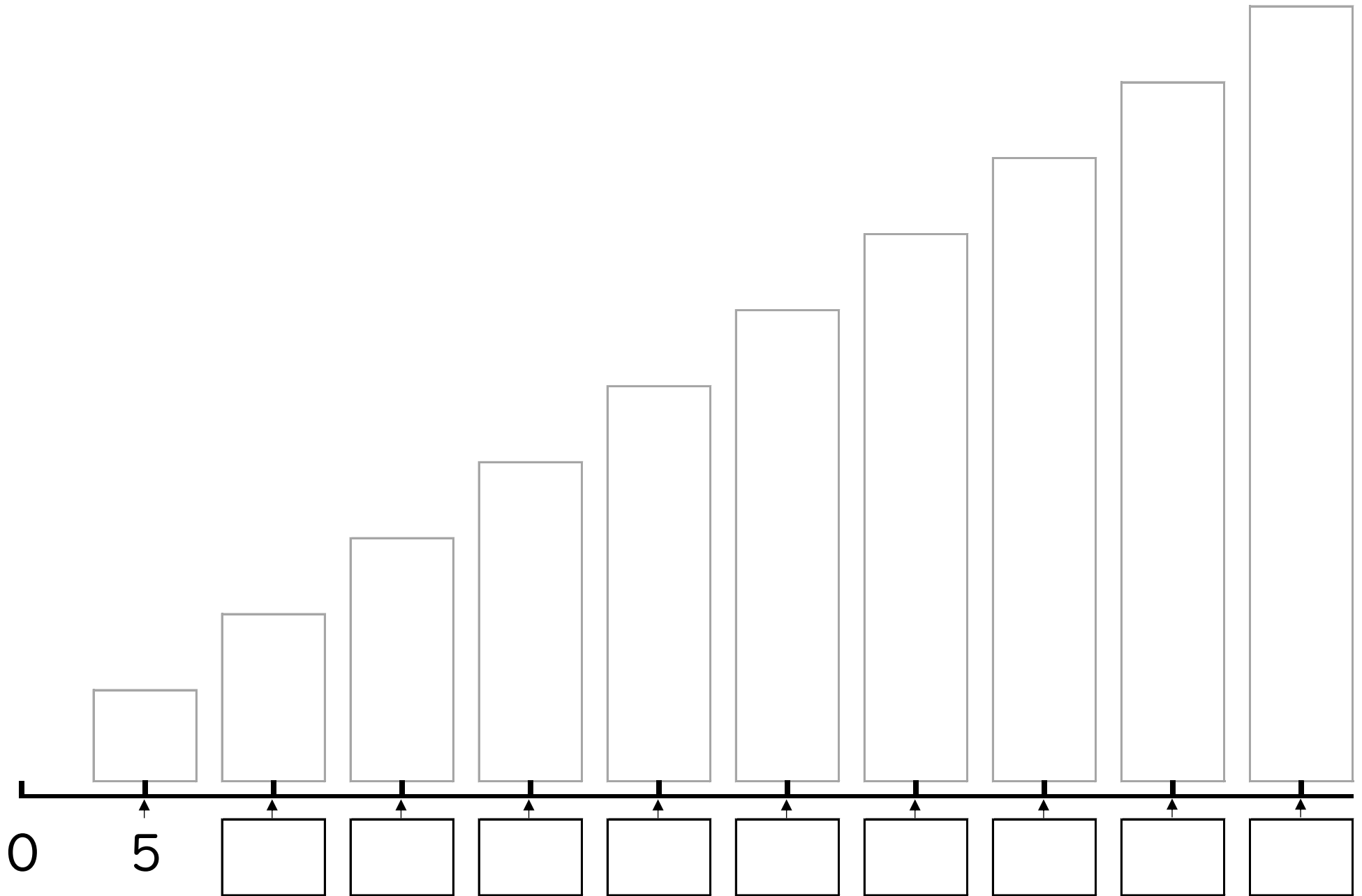

かずをかいて たいるを はりましょう。

(2-29 ページの かあと)

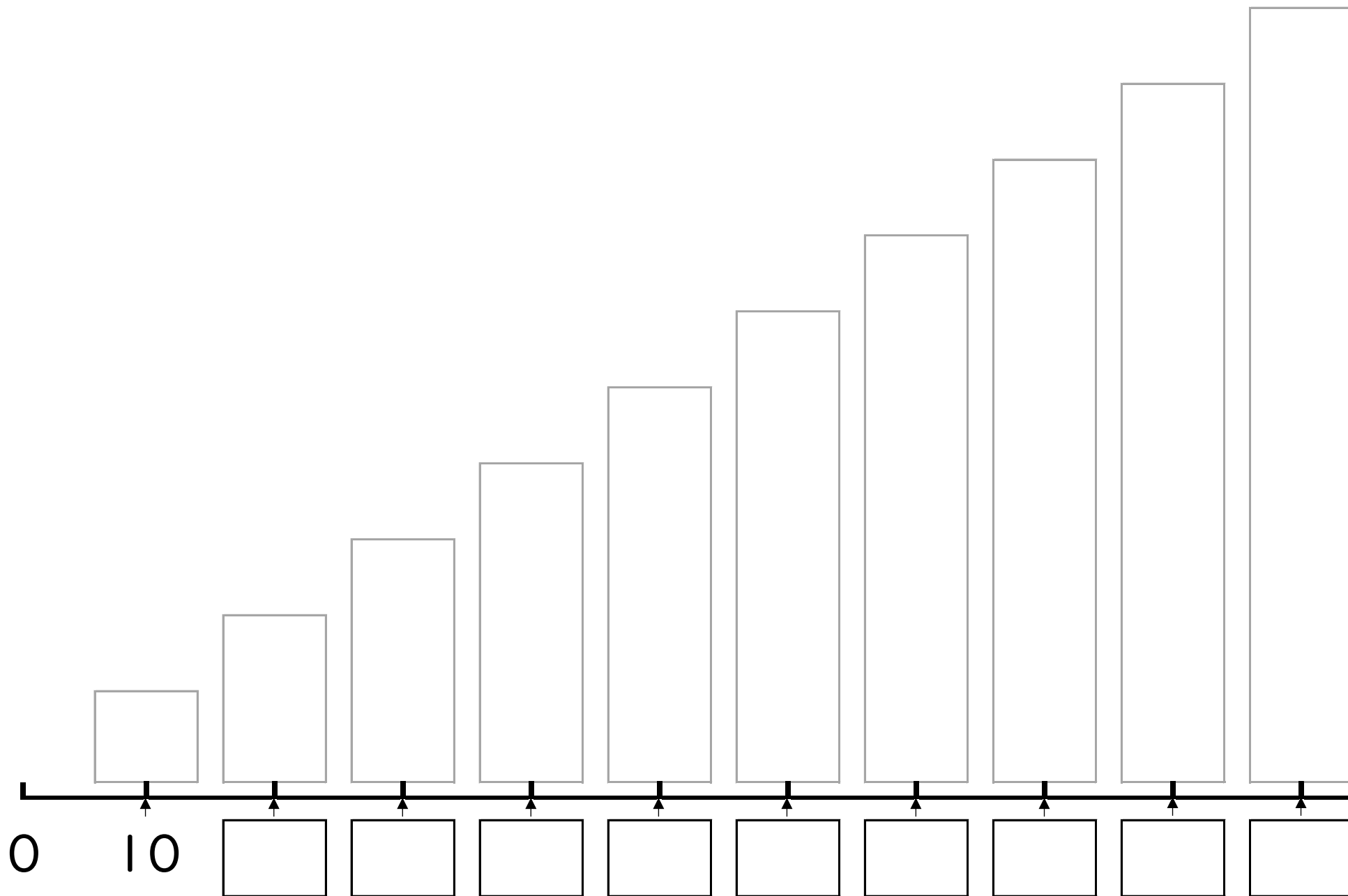

1メモリのかずをかきましょう。かずのせんにかずをかきましょう。

1メモリ [ 1 ]

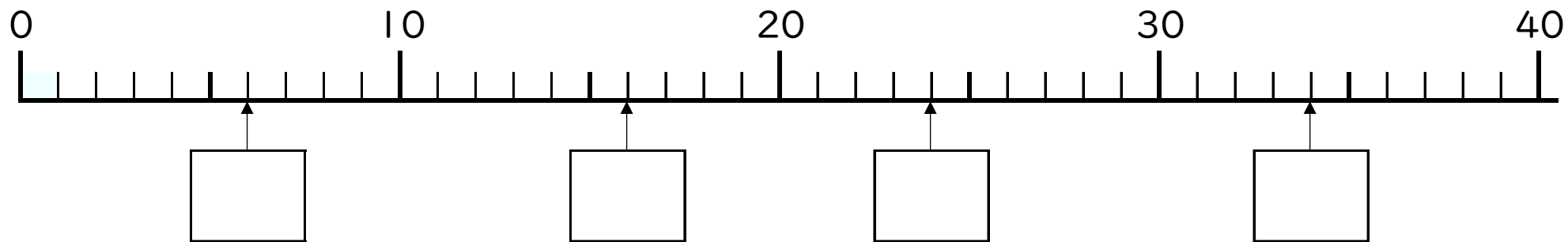
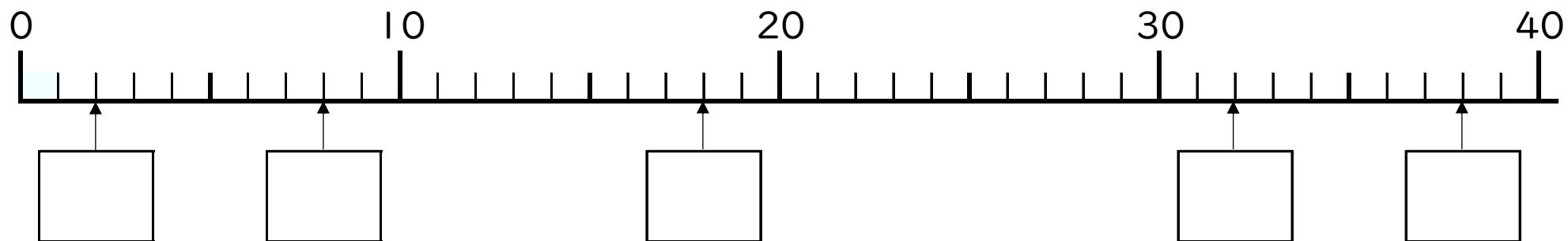
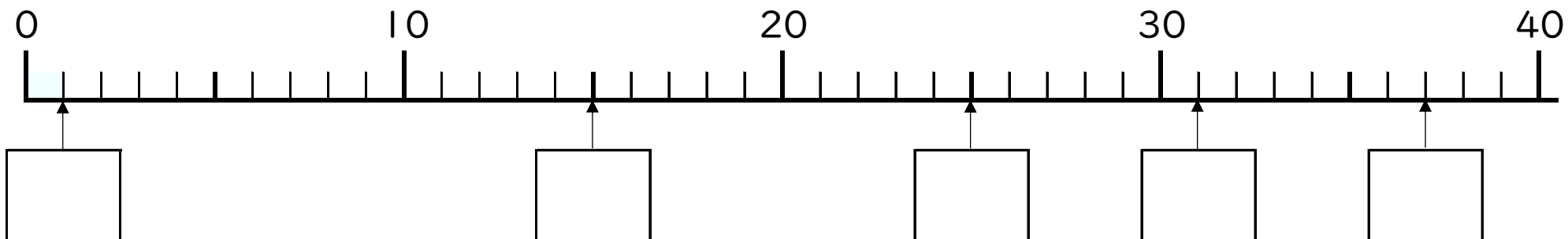

1 めもりのかずを かきましょう。 かずのせんに かずを かきましょう。

1 めもり [ ]

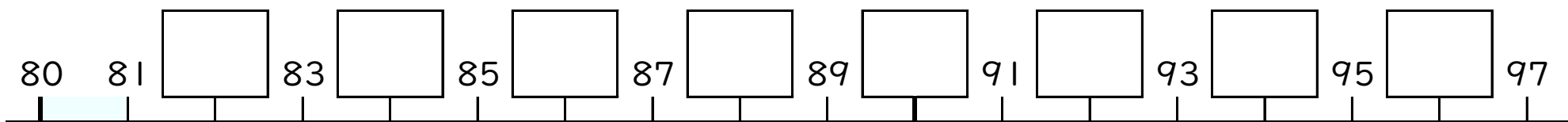
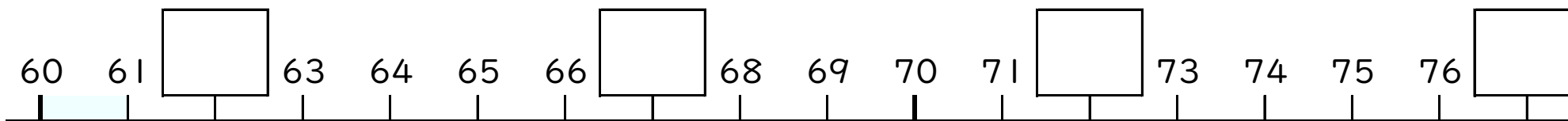
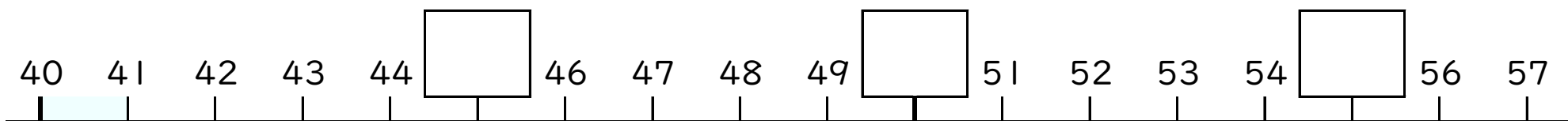

1メモリのかすをかきましょう。 かすのせんに かすをかきましょう。

1メモリ [ ]

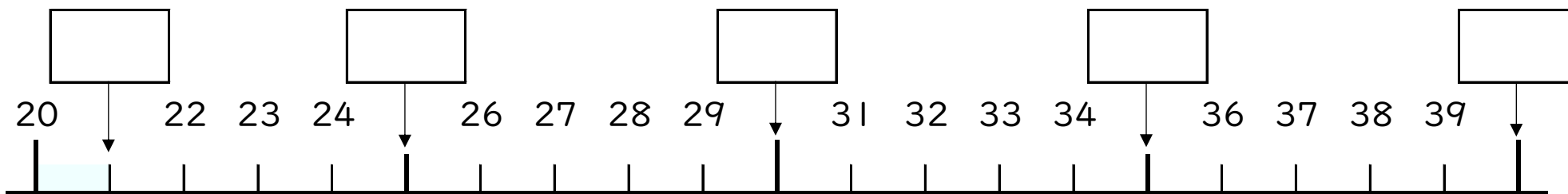

1メモリ [ ]

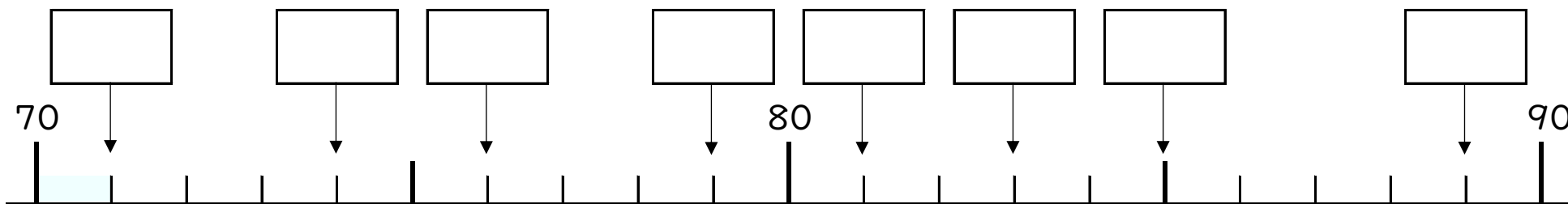

1メモリ [ ]

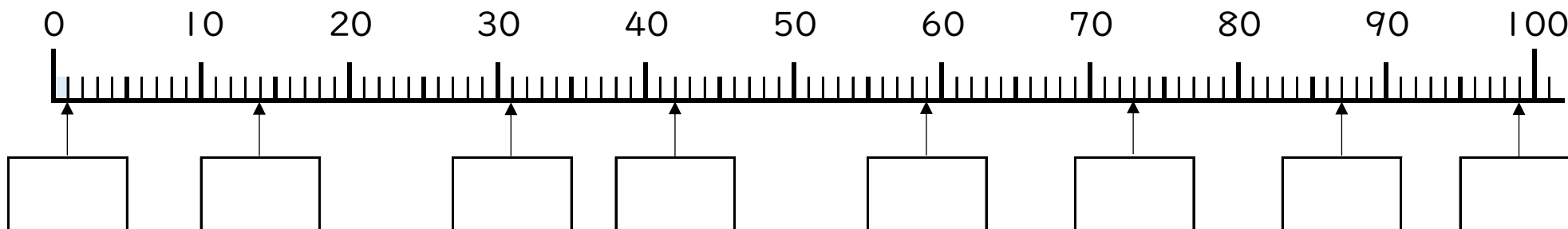

1メモリのかずをかきましょう。 かずのせんに かずをかきましょう。

1メモリ [ 1 ]

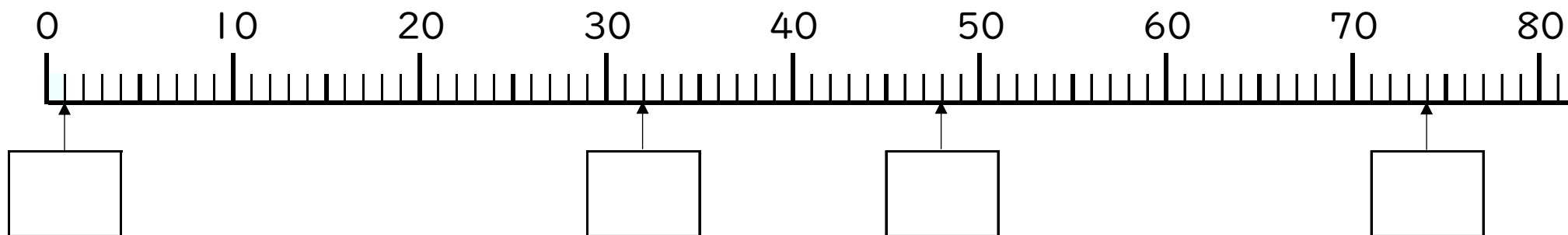

1メモリ [ 2 ]

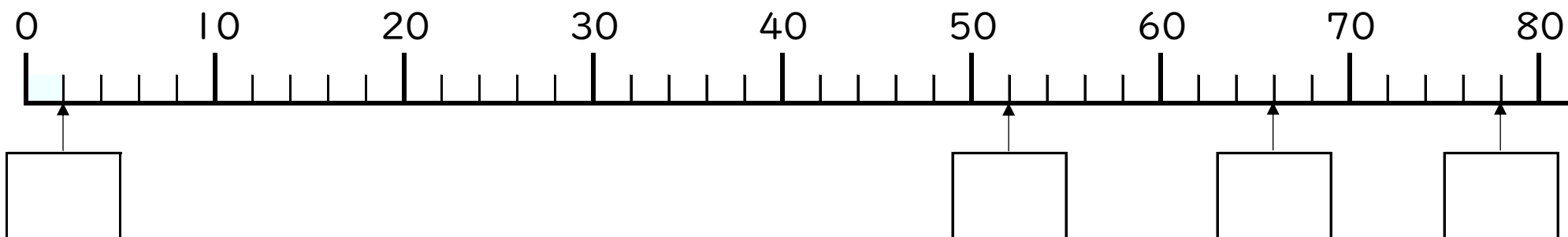

1メモリ [ 5 ]

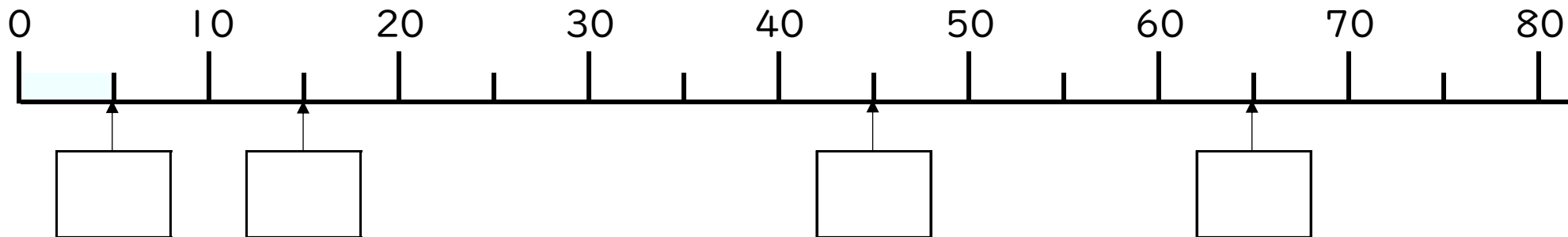

1メモリのかずをかきましょう。 かずのせんに かずをかきましょう。

1メモリ [ ]

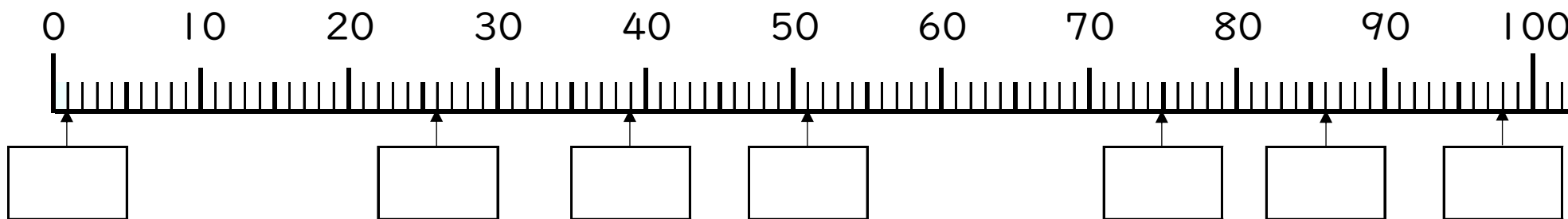

1メモリ [ ]

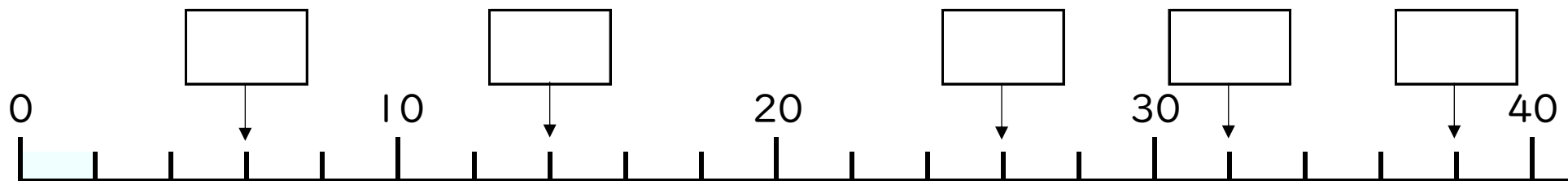

1メモリ [ ]

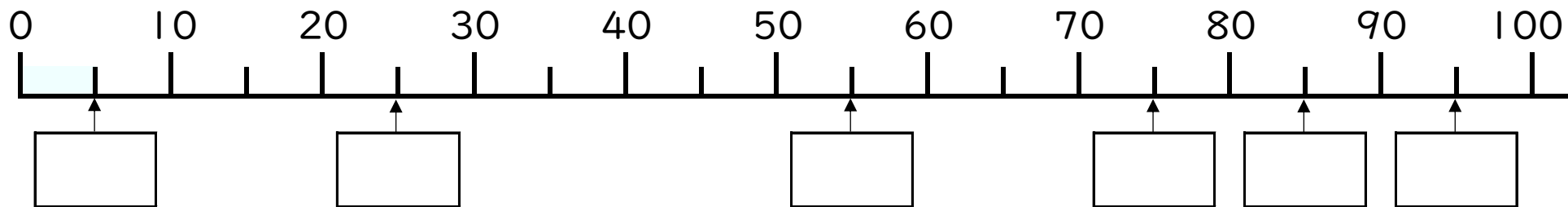



1メモリのかすを かきましょう。 かずのせんに かすを かきましょう。

1メモリ [ ]

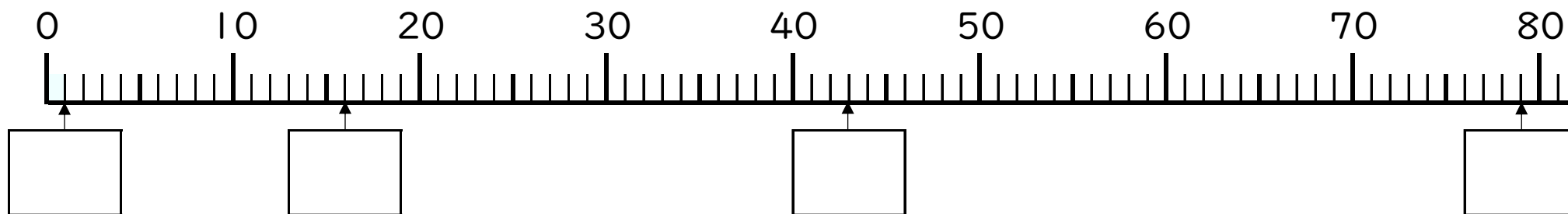

1メモリ [ ]

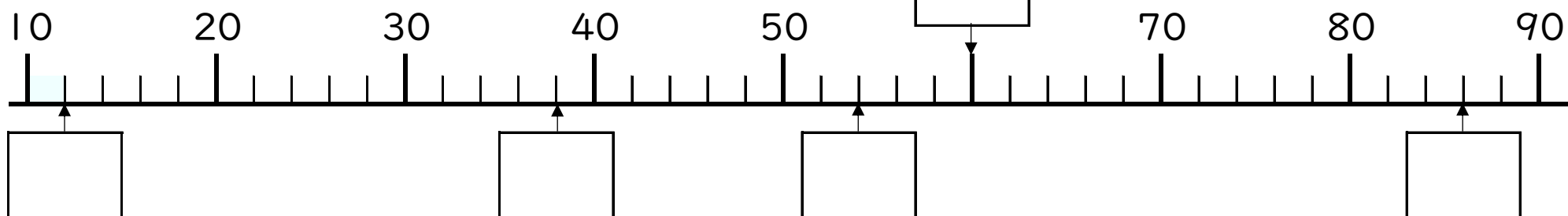

1メモリ [ ]

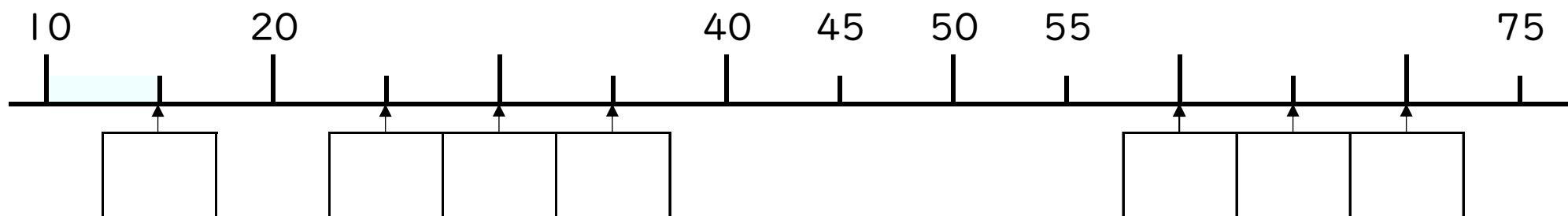

1メモリのかずをかきましょう。 かずのせんに かずをかきましょう。

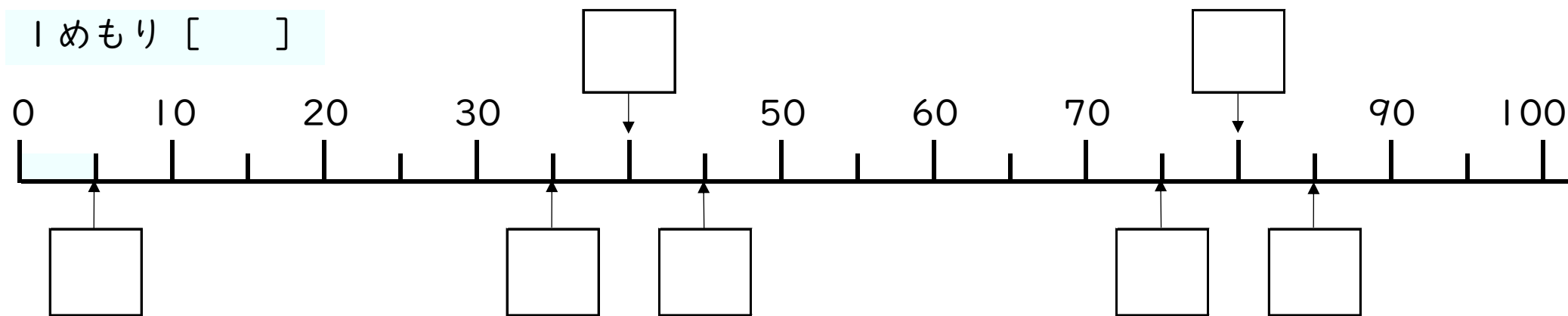
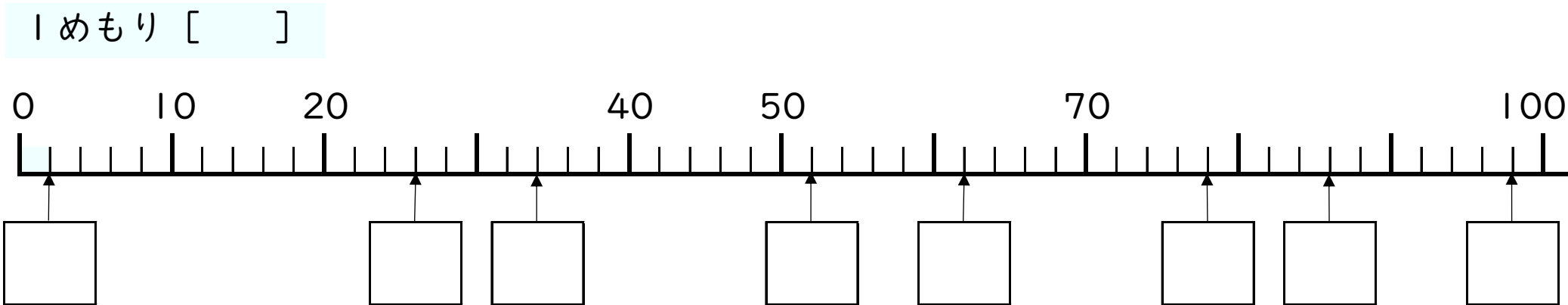
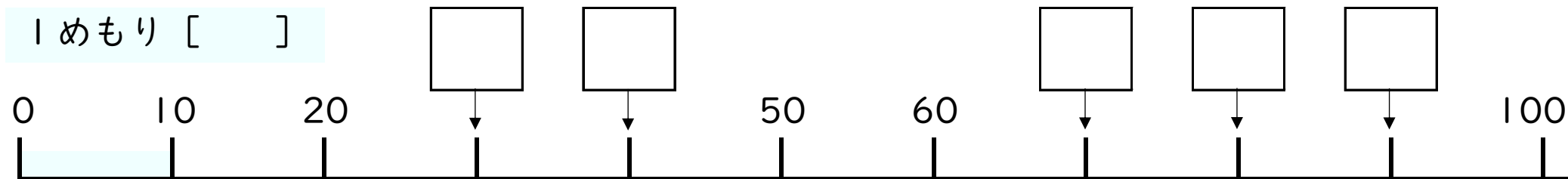

1 めもりのかずを かきましょう。 かずのせんに かずを かきましょう。

1 めもり [ ]

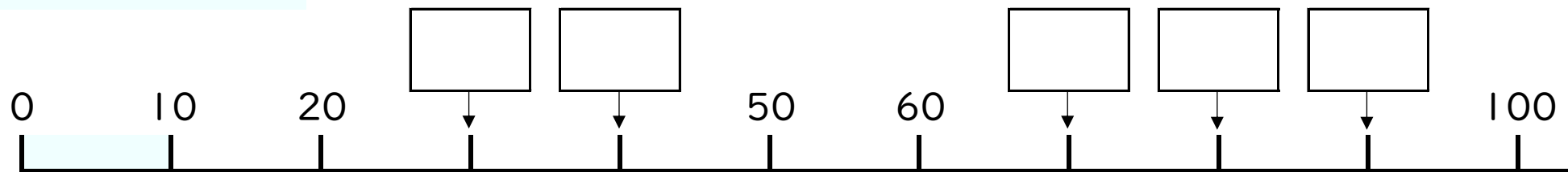

1 めもり [ ]

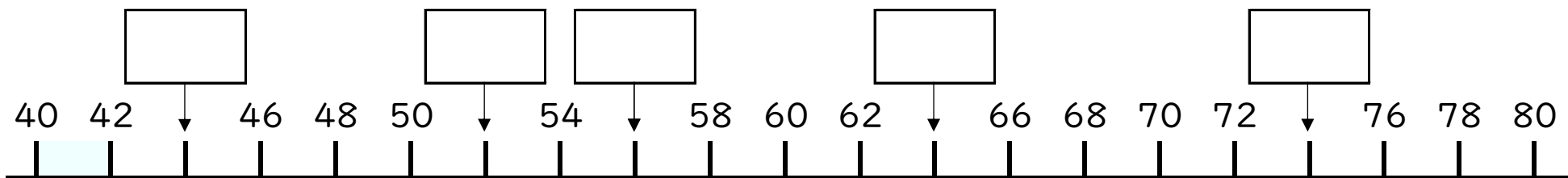

1 めもり [ ]

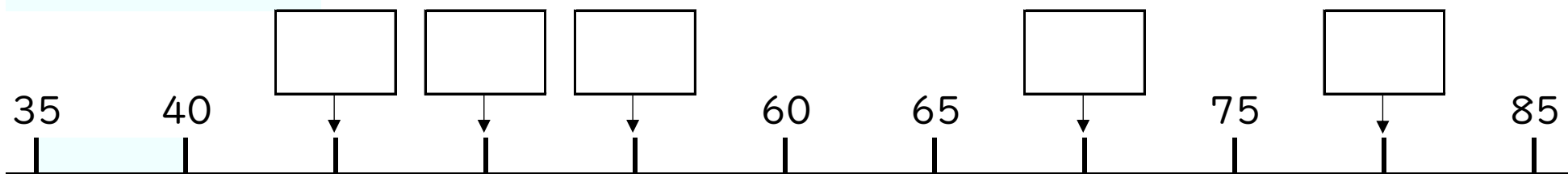

かずのせんを みながら、おおきいかずに ○を つけましょう。

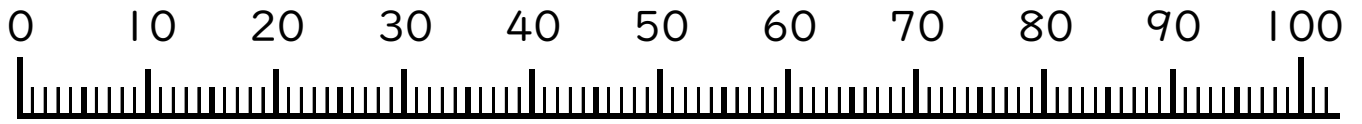

58      42

19      21

39      41

59      60

43      34

42      33

87      78

77      78

66      76

67      60

92      29

42      39

36      37

25      52

57      58

かずのせんを みながら、おおきいかずに ○を つけましょう。

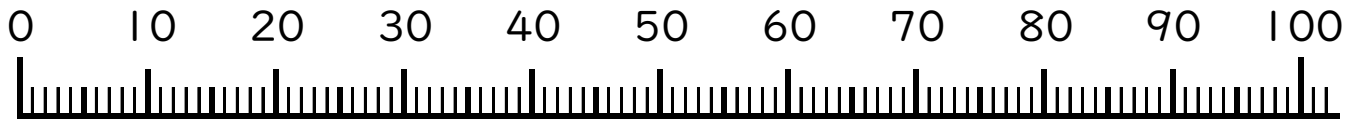

19      20

31      22

44      33

54      55

86      87

22      18

21      12

70      69

68      72

97      87

98      89

51      50

47      49

87      88

51      61

かずのせんを みながら、おおきいかずに ○を つけましょう。

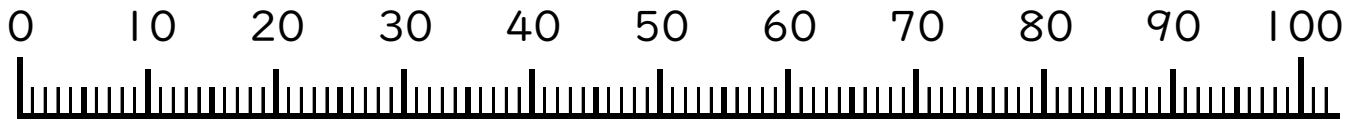

81      78

37      47

77      76

35      53

46      56

23      32

64      84

29      31

90      91

25      15

81      79

54      44

46      64

58      62

29      28

□に かずを かきましょう。

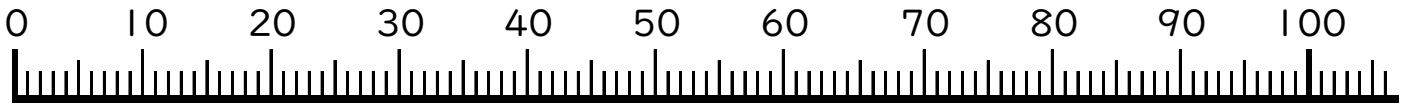

おおきいかずは みぎへ、ちいさいかずは ひだりへ

10 より 5 ちいさい かず

30 より 10 おおきい かず

40 より 5 ちいさい かず

50 より 5 ちいさい かず

70 より 10 ちいさい かず

80 より 10 おおきい かず

80 より 10 ちいさい かず

90 より 10 おおきい かず

□ に かずを かきましょう。

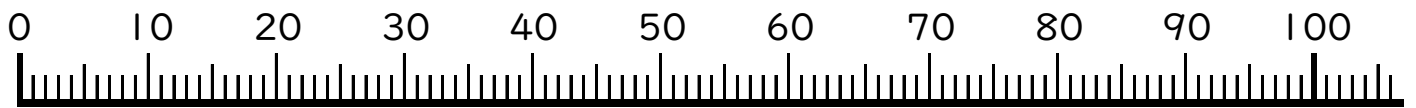

おおきいかずは みぎへ、ちいさいかずは ひだりへ

30 より 1 おおきい かず

40 より 3 ちいさい かず

50 より 4 おおきい かず

60 より 3 おおきい かず

70 より 7 おおきい かず

90 より 1 ちいさい かず

100 より 1 ちいさい かず

100 より 10 ちいさい かず



□ に かずを かきましょう。

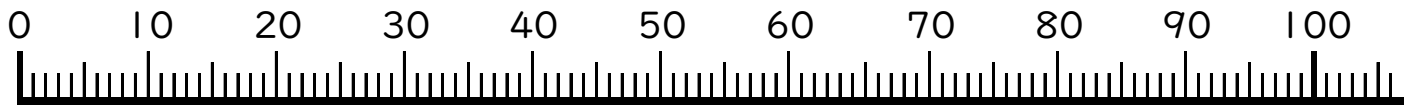

おおきいかずは みぎへ、ちいさいかずは ひだりへ

10 より 4 ちいさい かず

20 より 7 ちいさい かず

30 より 3 おおきい かず

40 より 6 おおきい かず

70 より 20 ちいさい かず

80 より 20 おおきい かず

90 より 5 おおきい かず

100 より 2 ちいさい かず

かずのせん（100までのかず）

2-1 ペエジ

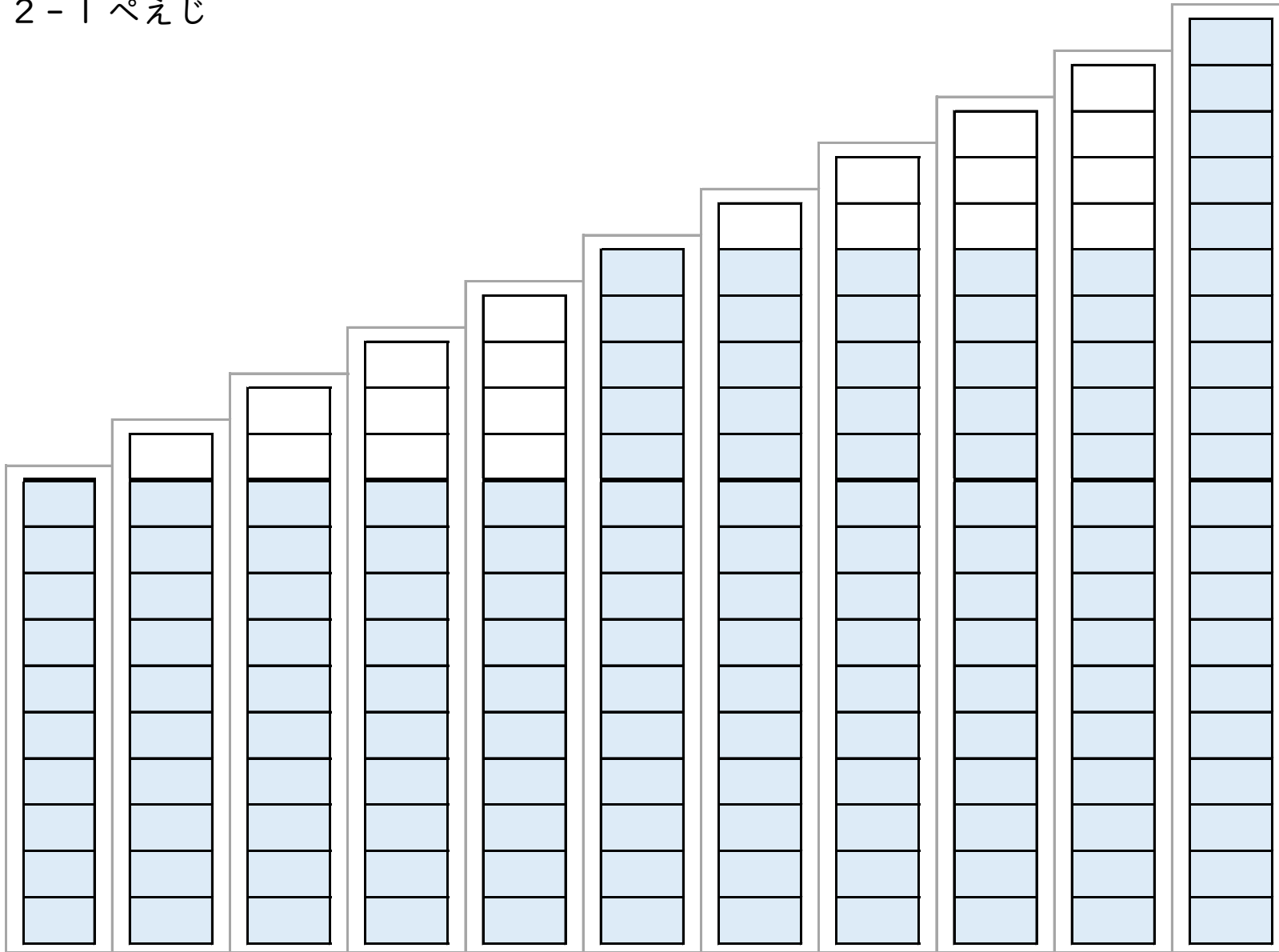

かずのせん ( 100までのかず )

2 - 2 ペえじ

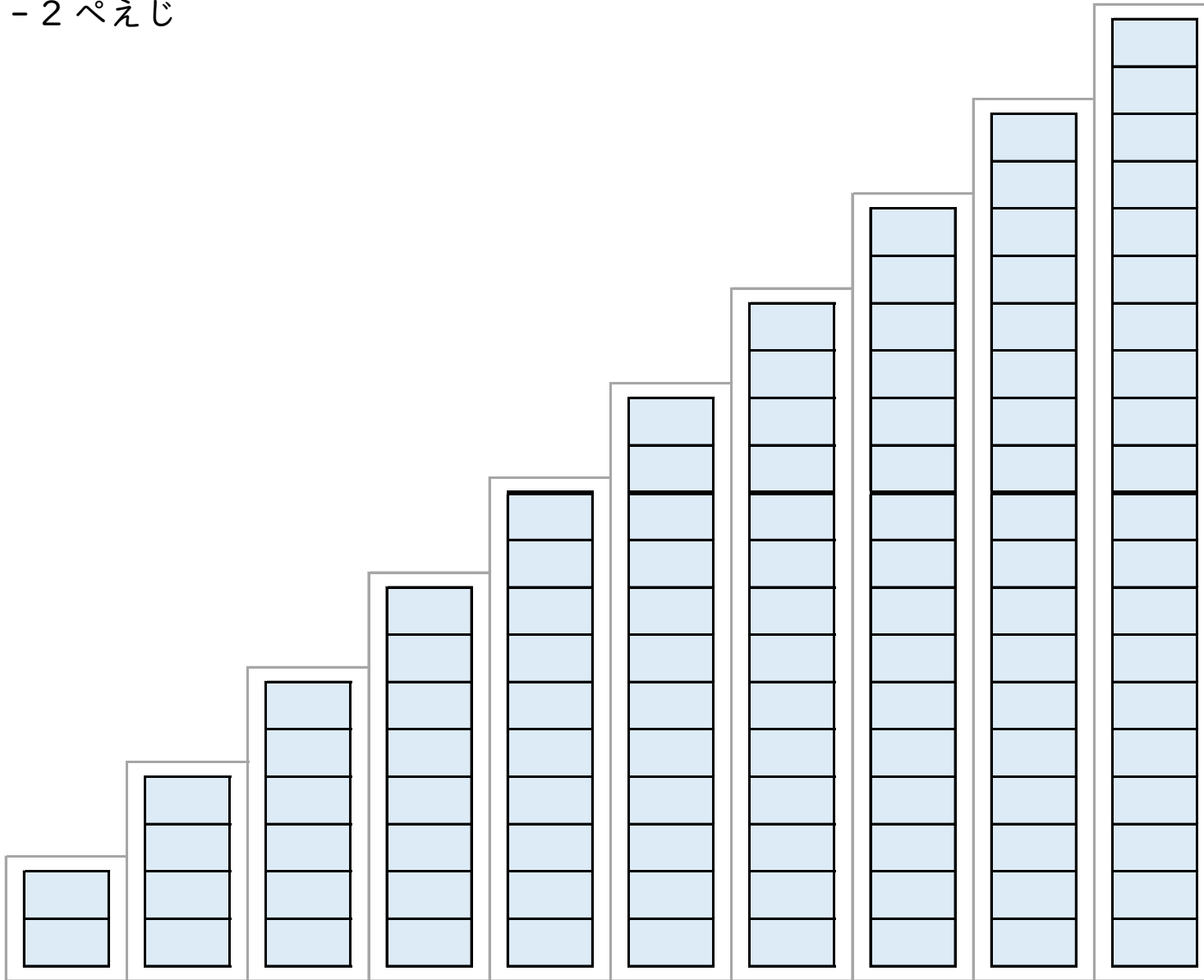

かずのせん ( 100までのかず )

2 - 10 ペえじ

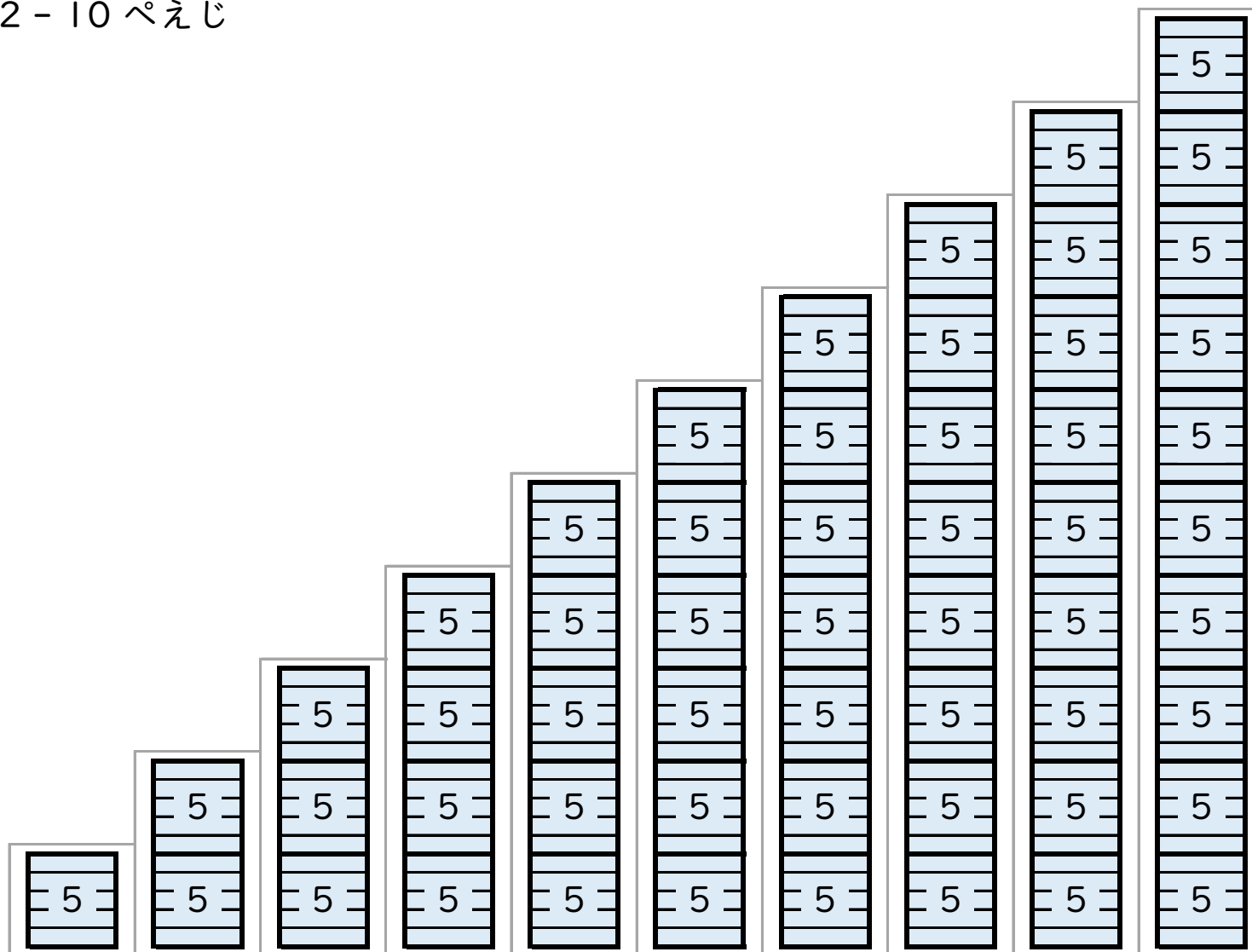

かずのせん ( 100までのかず )

2 - 11 ページ

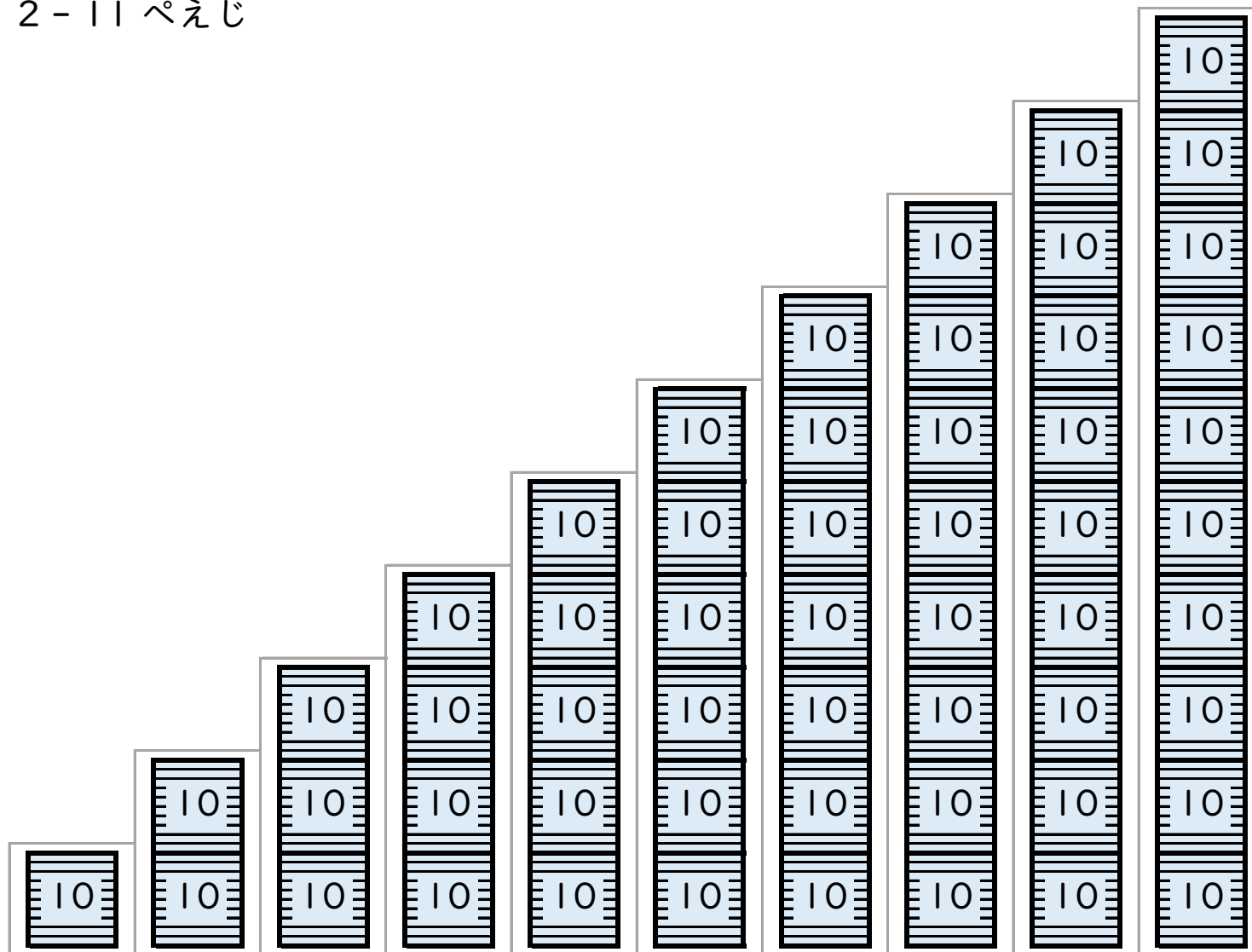

1 めもりのかずを かきましょう。 かずのせんに かずを かきましょう。

1 めもり [ ]

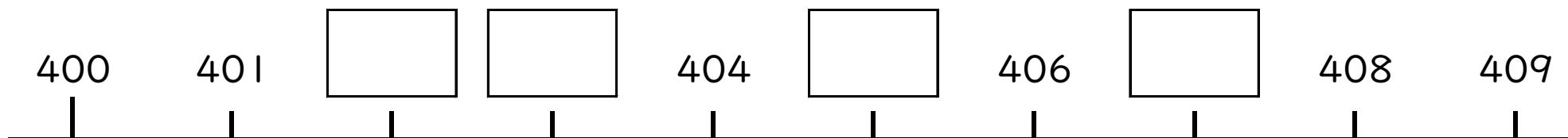

1 めもり [ ]

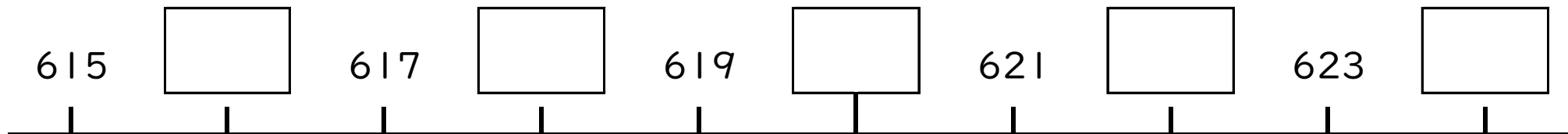

1 めもり [ ]

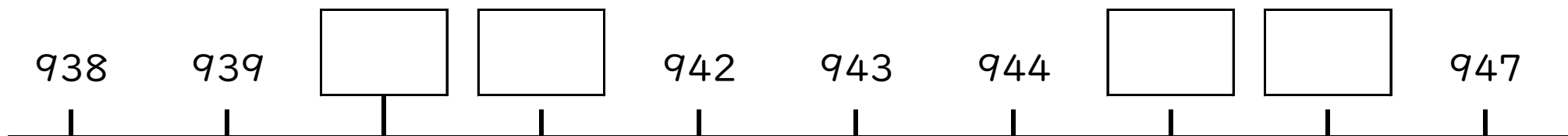

1メモリのかずをかきましょう。 かずのせんに かずをかきましょう。

1メモリ [      ]

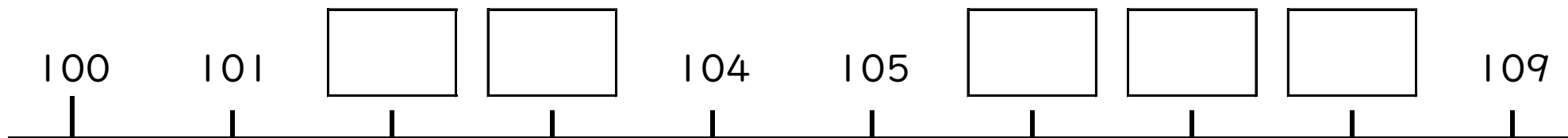

1メモリ [      ]

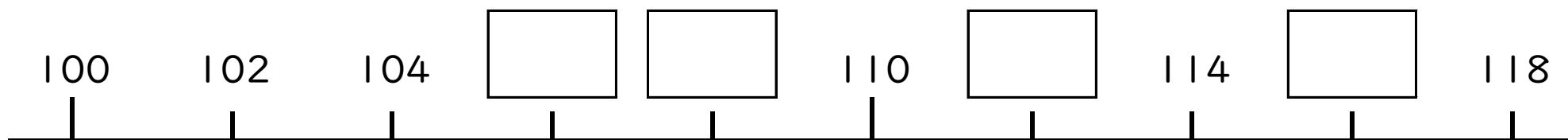

1メモリ [      ]

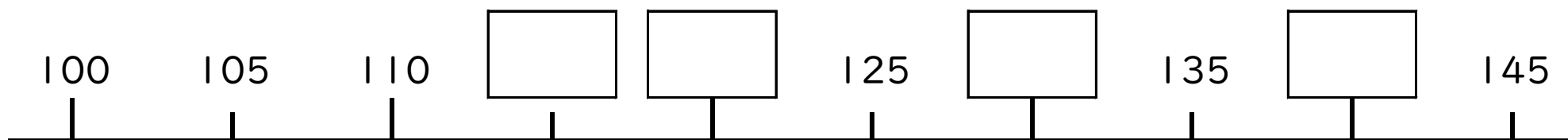

1メモリのかずをかきましょう。かずのせんにかずをかきましょう。

1メモリ [ ]

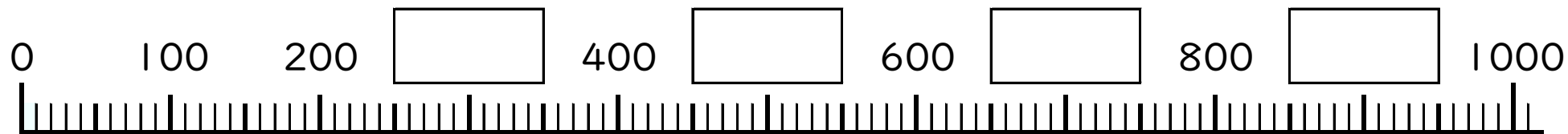

1メモリ [ ]

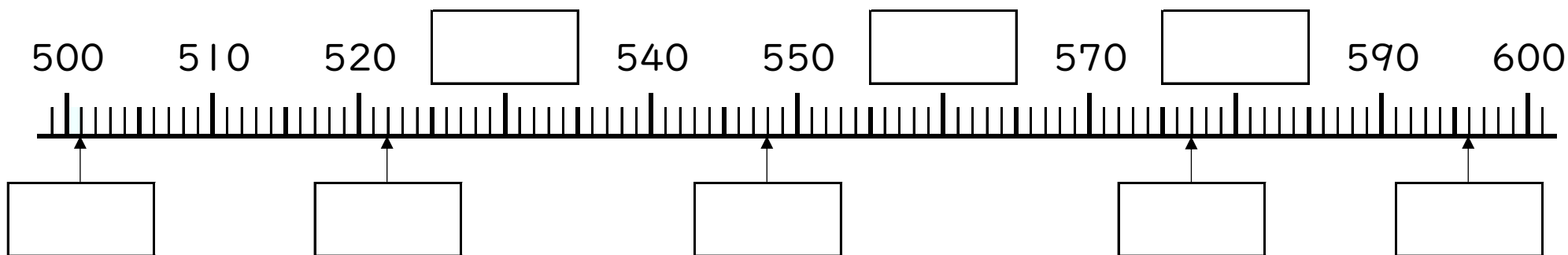

1メモリ [ ]

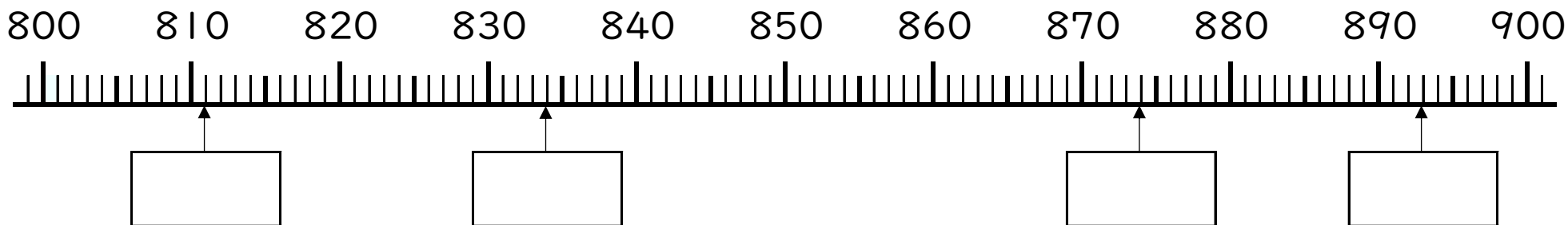



1メモリのかすをかきましょう。 かすのせんに かすをかきましょう。

1メモリ [ ]

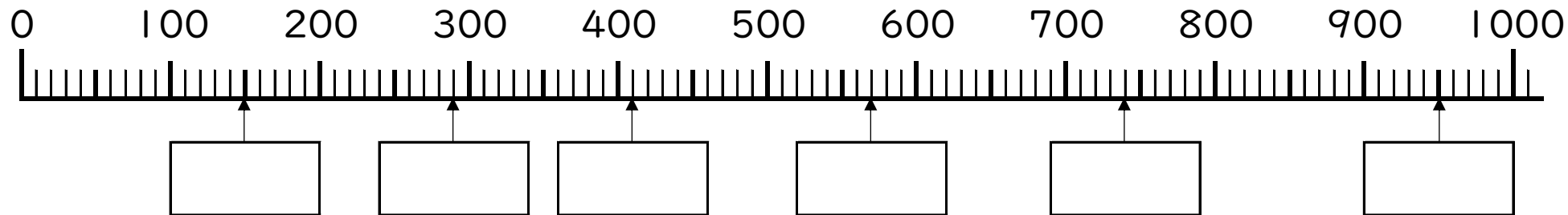

1メモリ [ ]

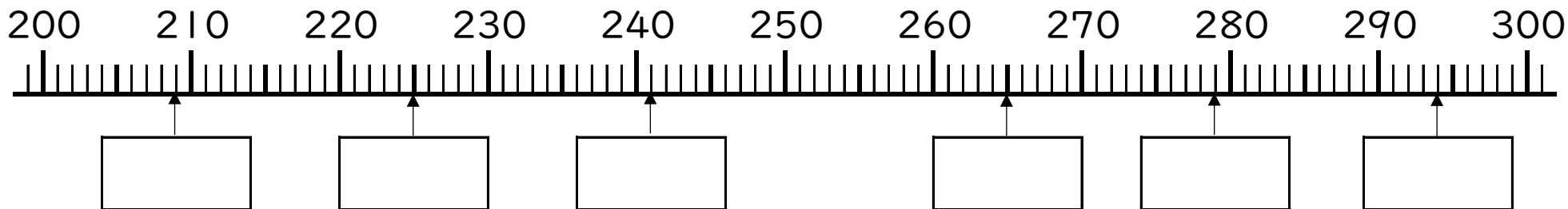

1メモリ [ ]

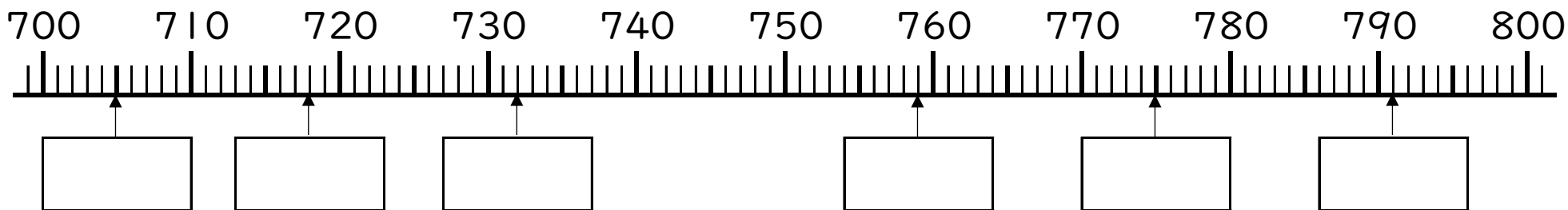

1 めもりのかずをかきましょう。 かずのせんに かずをかきましょう。

1 めもり [      ]



1 めもり [      ]



1 めもり [      ]



1 めもりのかずを かきましょう。 かずのせんに かずを かきましょう。

1 めもり [ ]

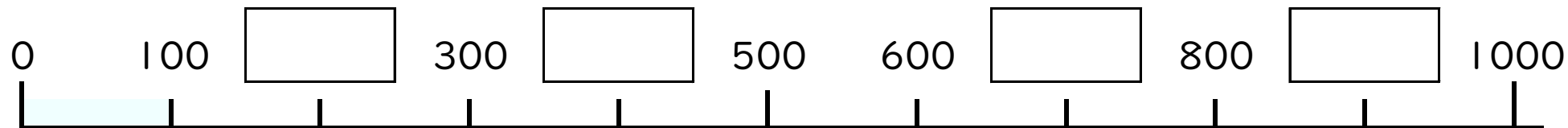

1 めもり [ ]

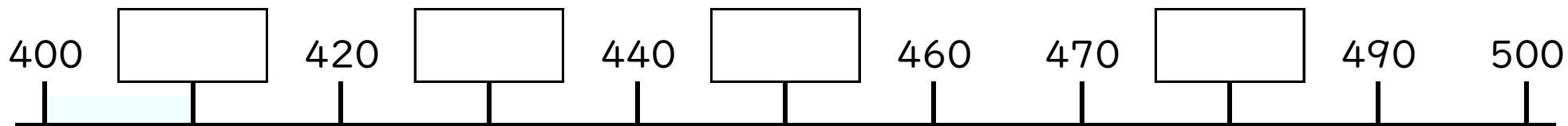

1 めもり [ ]

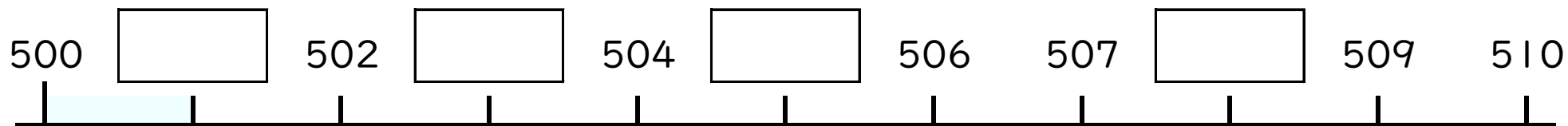

1 めもりのかずを かきましょう。 かずのせんに かずを かきましょう。

1 めもり [ ]

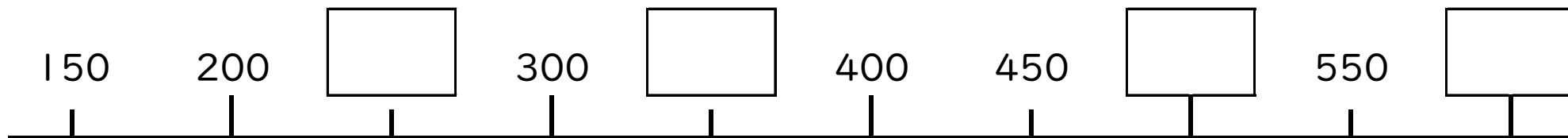

1 めもり [ ]

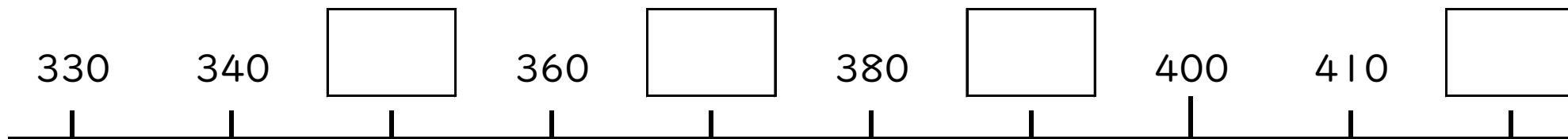

1 めもり [ ]

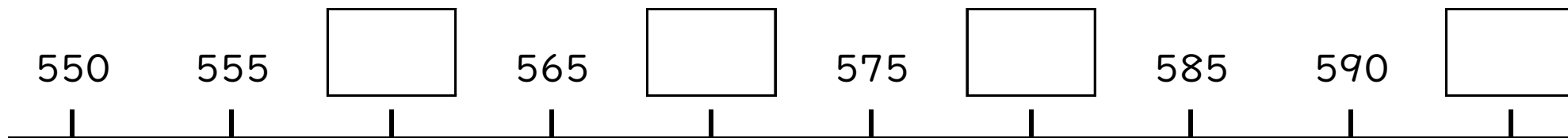

1 めもりのかずをかきましょう。 かずのせんに かずをかきましょう。

1 めもり [ ]

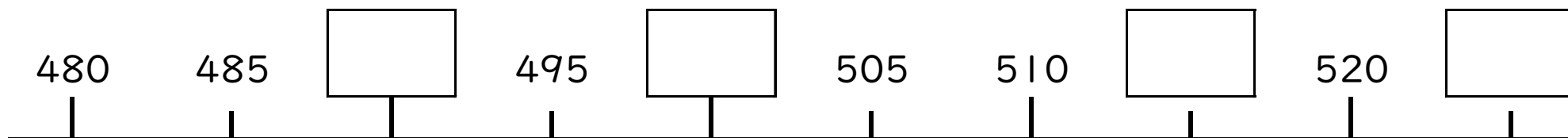

1 めもり [ ]

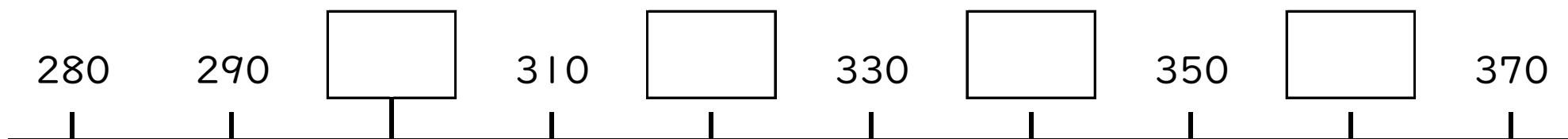

1 めもり [ ]

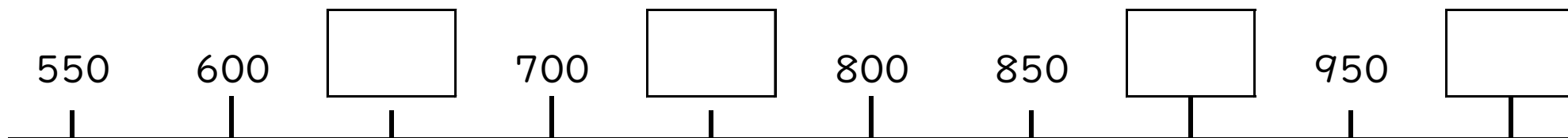

かずのせんを みながら、大きいかずに ○を つけましょう。



345      354

560      650

289      298

324      342

674      676

209      301

123      132

670      671

178      187

156      157

102      101

89      189

67      607

890      880

809      807



かずのせんを みながら、大きいかずに ○を つけましょう。

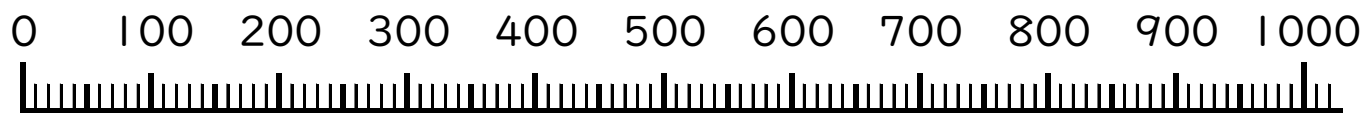

875      857

709      790

671      673

246      245

708      807

897      879

400      399

788      688

342      341

801      810

500      499

960      906

679      678

34      302

722      622



かずのせんを みながら、大きいかずに ○を つけましょう。



499      500

361      359

507      705

678      687

344      433

299      300

540      541

780      779

900      901

699      700

222      333

455      555

300      299

405      450

378      387



□ に かずを かきましょう。

1メモリ □

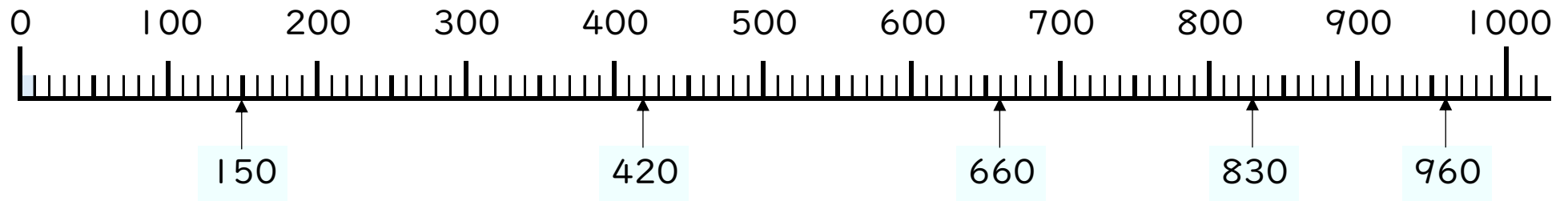

150 は 100 より □ 大きいかず

420 は 400 より □ 大きいかず

660 は 600 より □ 大きいかず

830 は 800 より □ 大きいかず

960 は 1000 より □ 小さいかず



に かずを かきましょう。

1メモリ

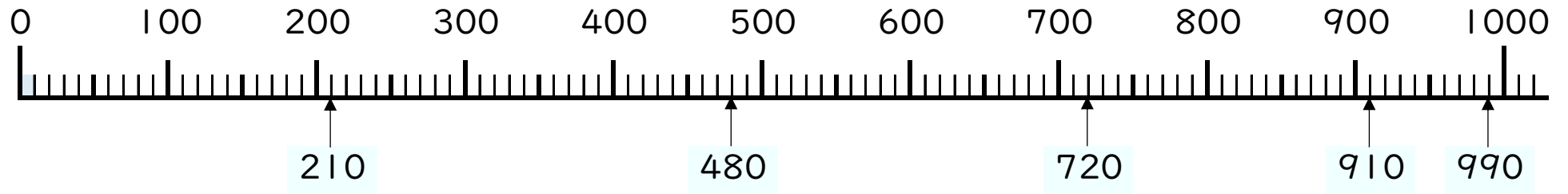

210 は 200 より  大きいかず

480 は 500 より  小さいかず

720 は 700 より  大きいかず

910 は 900 より  大きいかず

990 は 1000 より  小さいかず



□ に かずを かきましょう。

1メモリ □

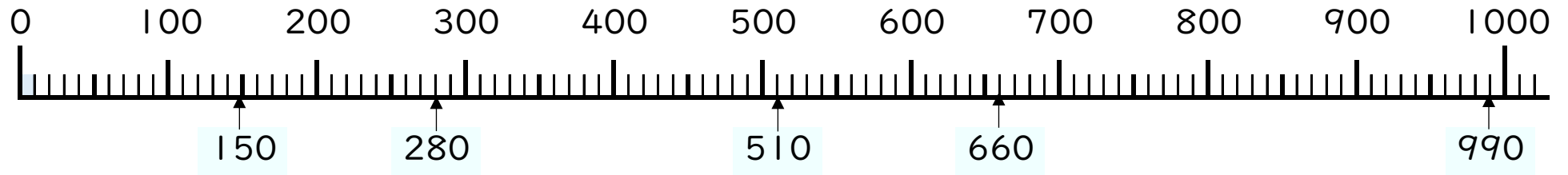

150 は □ 100 と □ を あわせたかず

280 は □ と □ を あわせたかず

510 は □ と □ を あわせたかず

660 は □ と □ を あわせたかず

990 は □ と □ を あわせたかず

□ に かずを かきましょう。

1メモリ

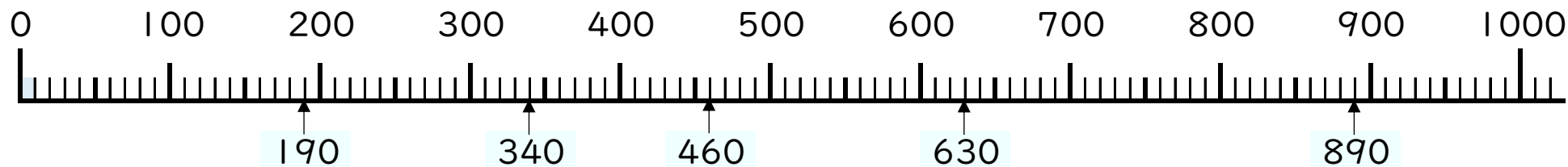

190 は  と  を あわせたかず

340 は  と  を あわせたかず

460 は  と  を あわせたかず

630 は  と  を あわせたかず

890 は  と  を あわせたかず



[ ] と □ に かずを かきましょう。

1めもり [ ]

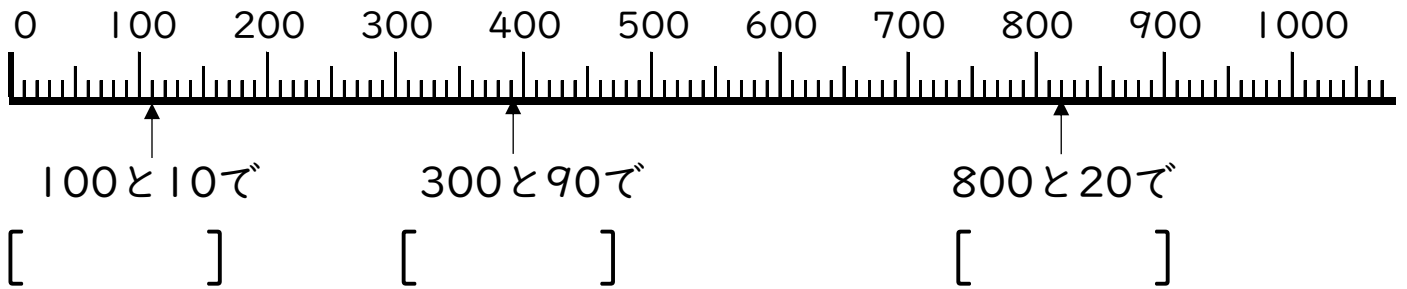

1めもり [ ]

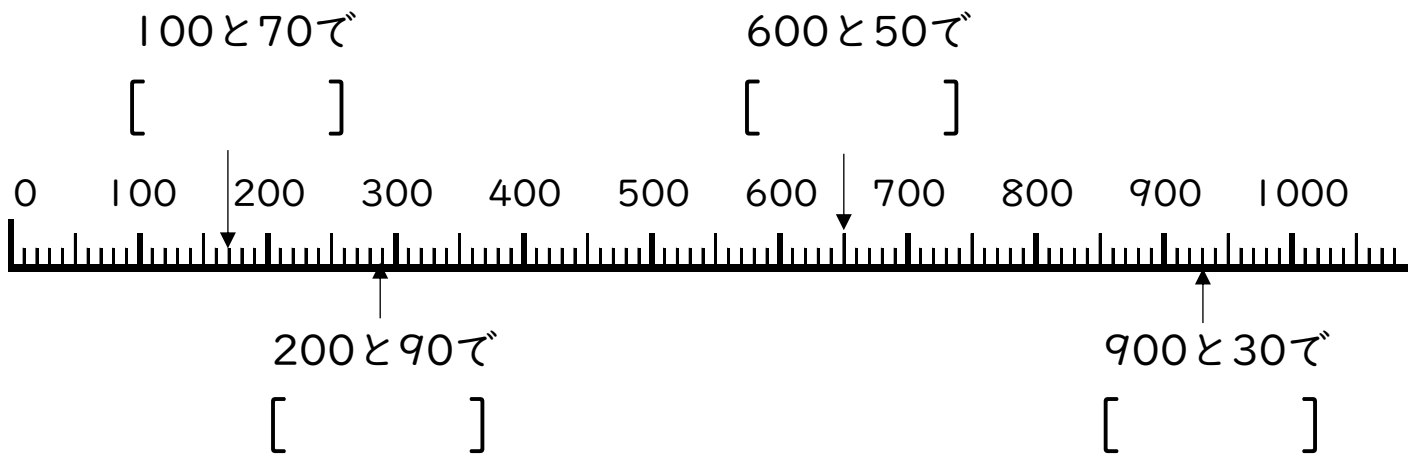

1めもり [ ]

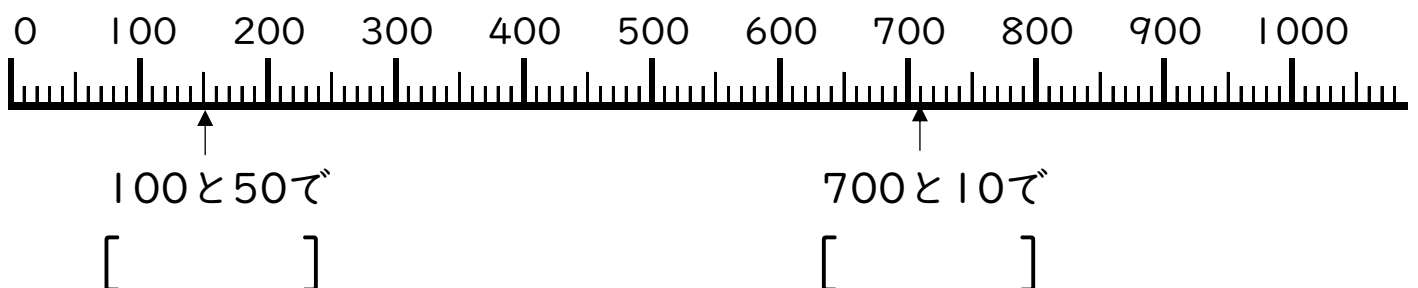

[ ] と □ に かずを かきましょう。

1めもり [ ]

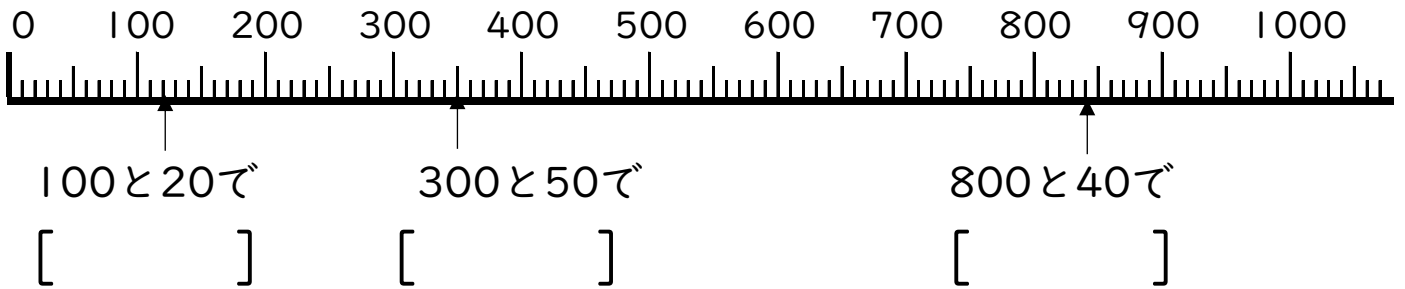

1めもり [ ]

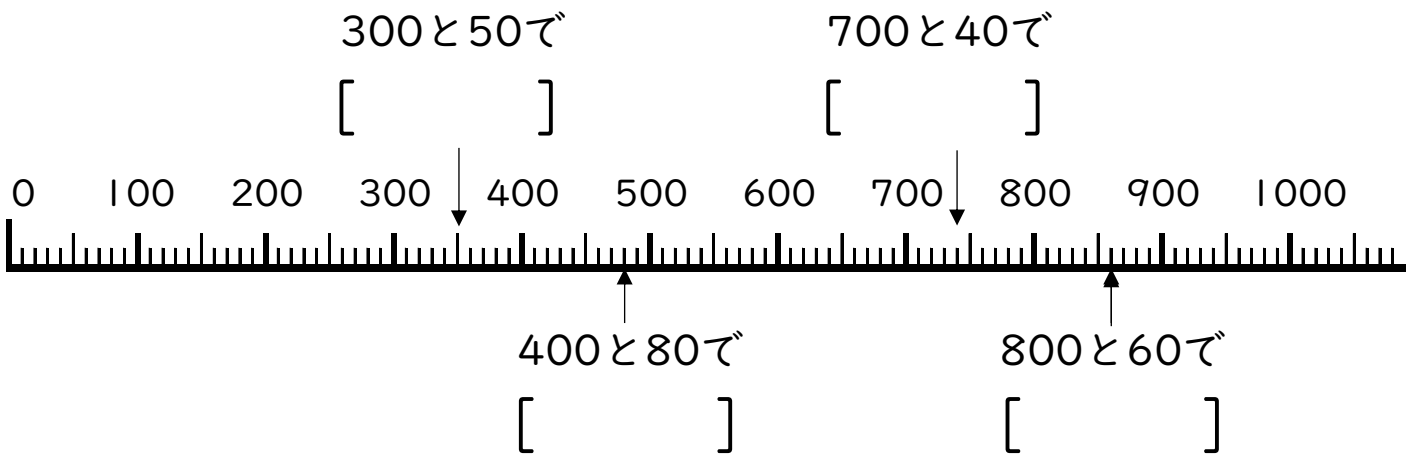

1めもり [ ]

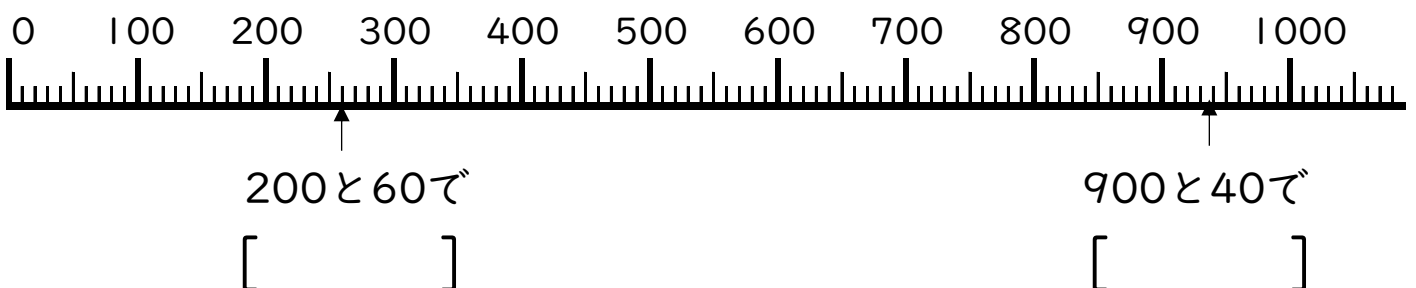

[ ] と □ に かずを かきましょう。

1めもり [ ]

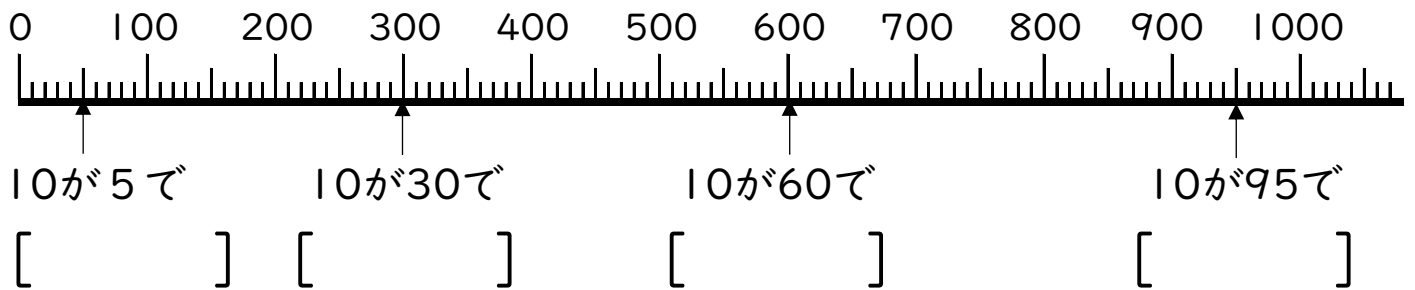

1めもり [ ]

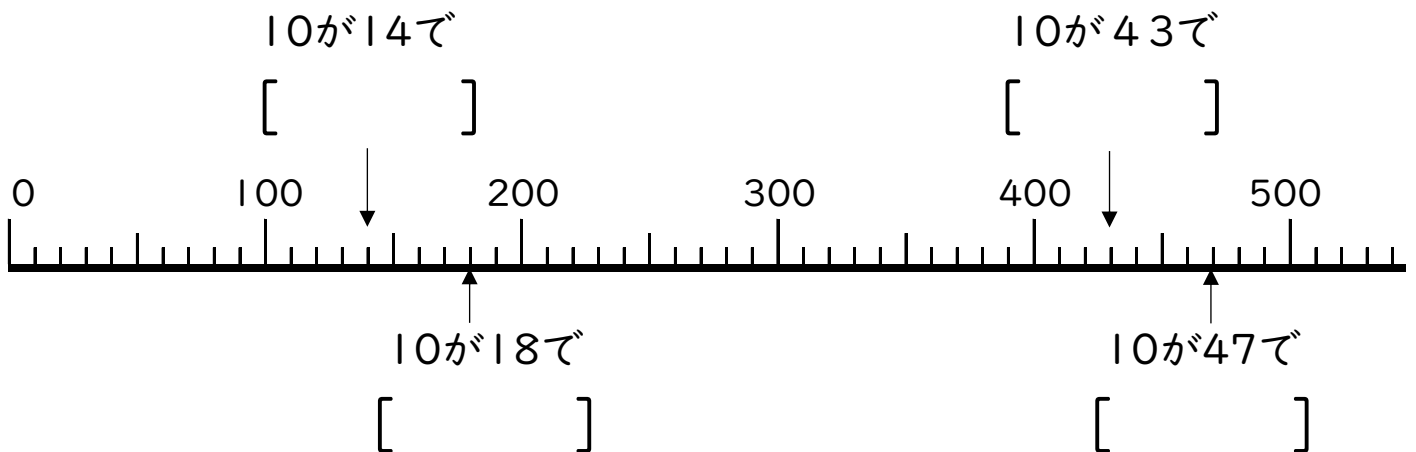

1めもり [ ]

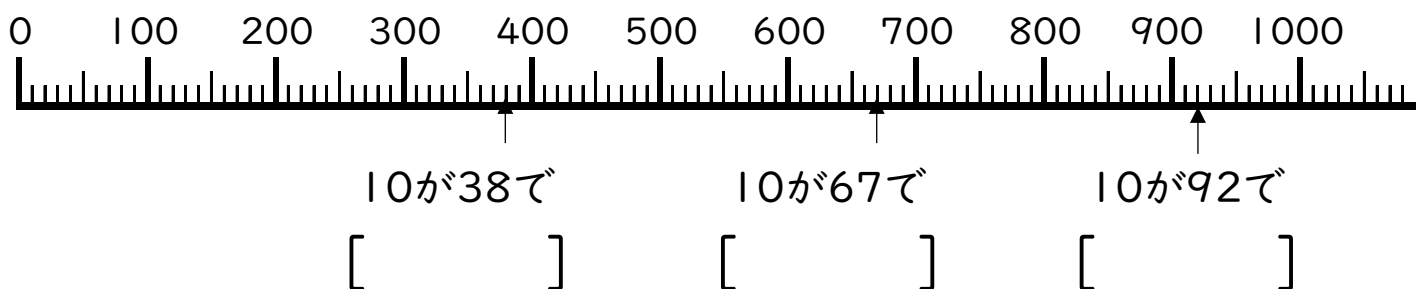

[ ] と □ に かずを かきましょう。

1メモリ [ ]

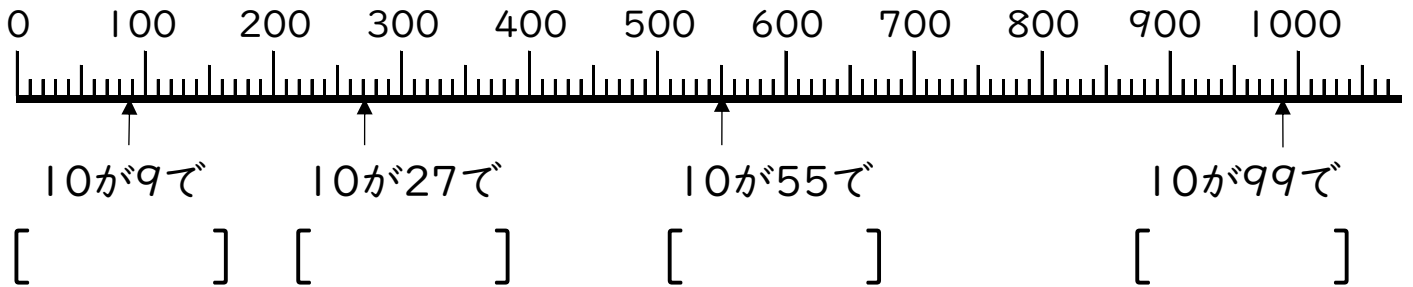

1メモリ [ ]

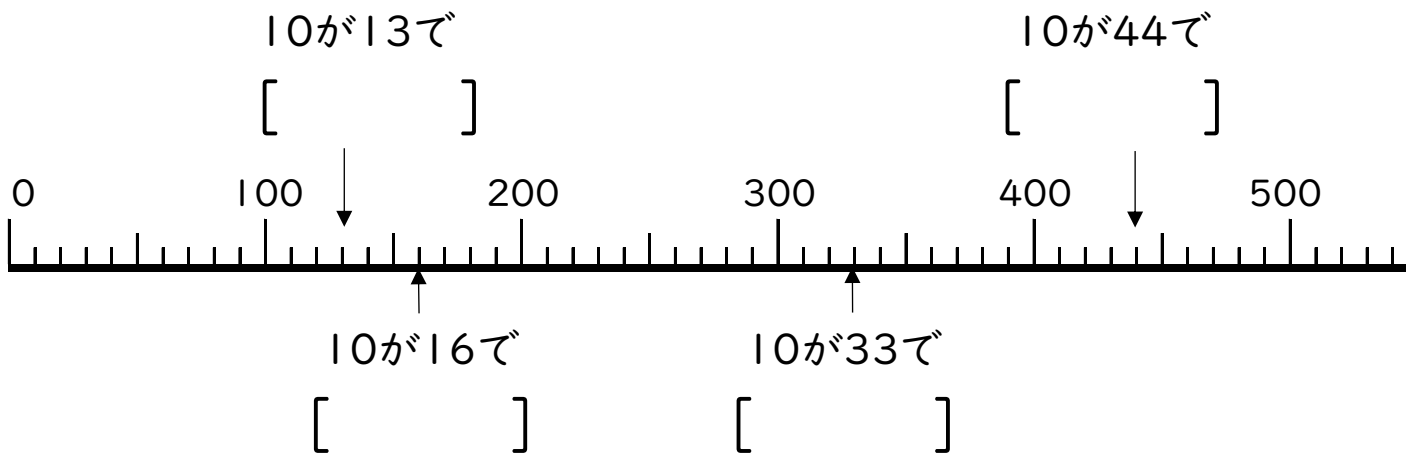

1メモリ [ ]





1 めもりのかずをかきましょう。 かずのせんに かずをかきましょう。

1 めもり [ ]

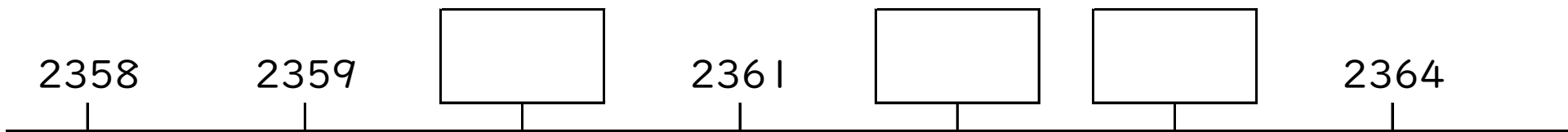

1 めもり [ ]

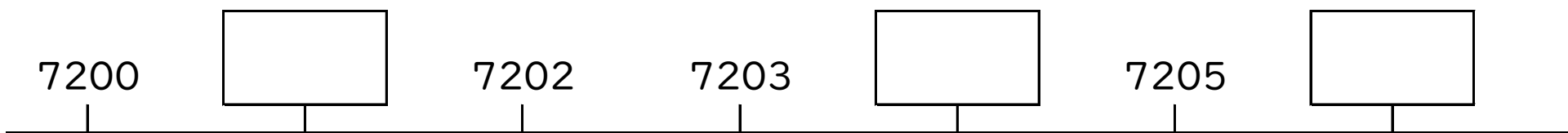

1 めもり [ ]



1 めもり [ ]

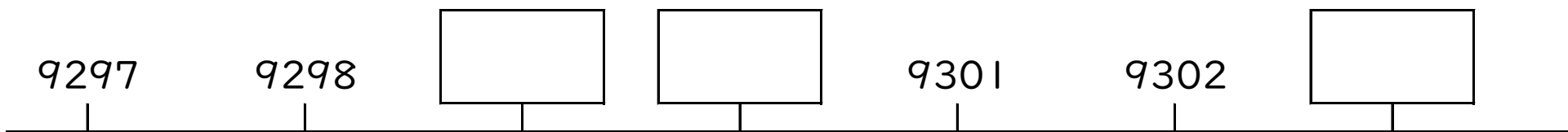

1 めもりのかずを かきましょう。 かずのせんに かずを かきましょう。

1 めもり [ ]

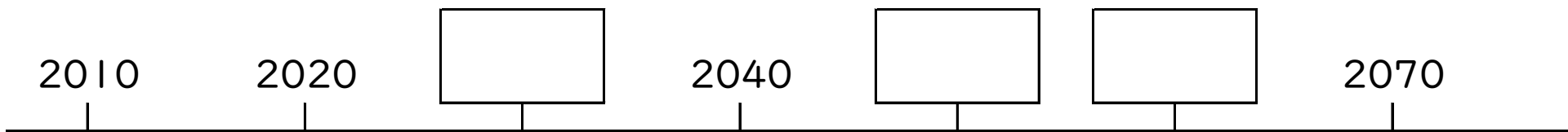

1 めもり [ ]

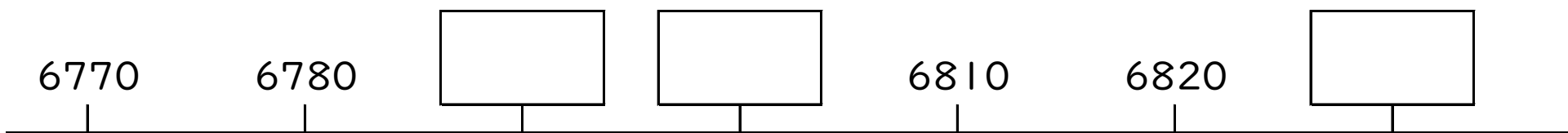

1 めもり [ ]

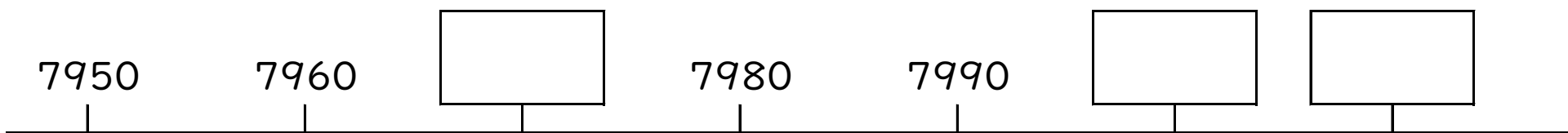

1 めもり [ ]

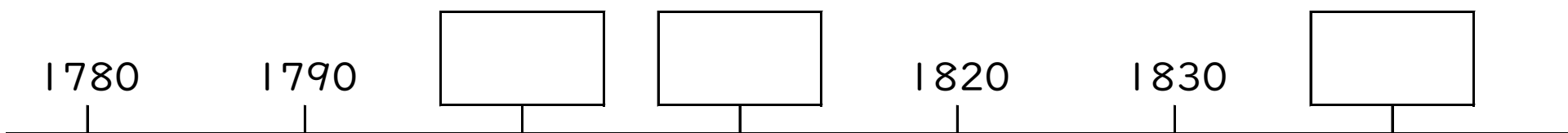

1 めもりのかずを かきましょう。 かずのせんに かずを かきましょう。

1 めもり [ ]

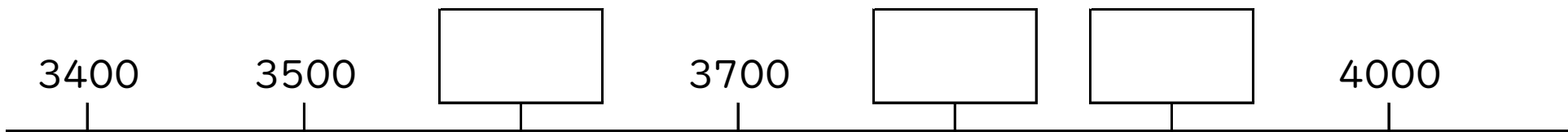

1 めもり [ ]

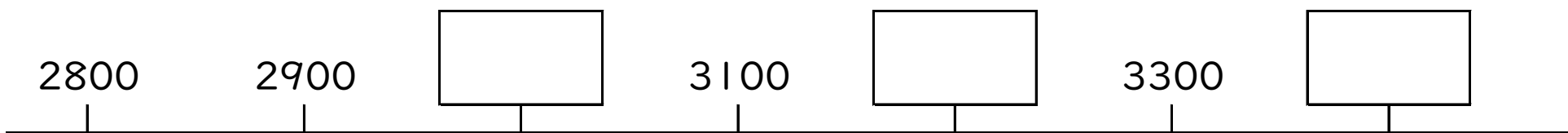

1 めもり [ ]

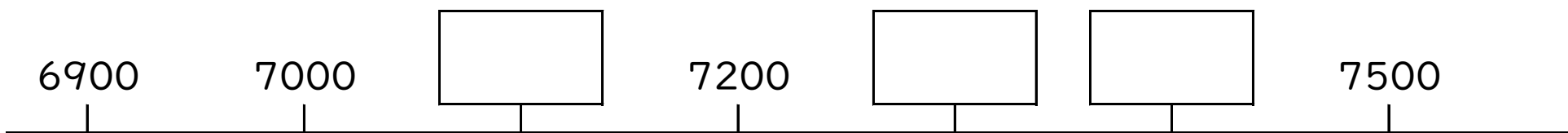

1 めもり [ ]

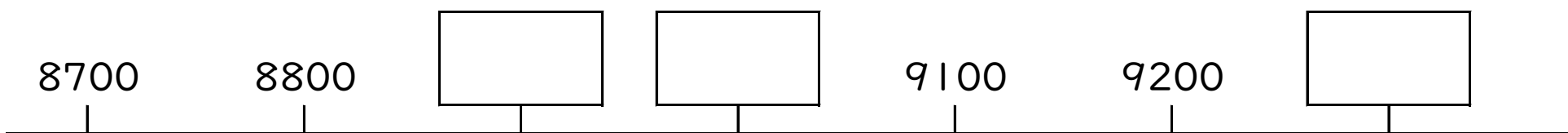

1 めもりのかずを かきましょう。 かずのせんに かずを かきましょう。

1 めもり [ ]

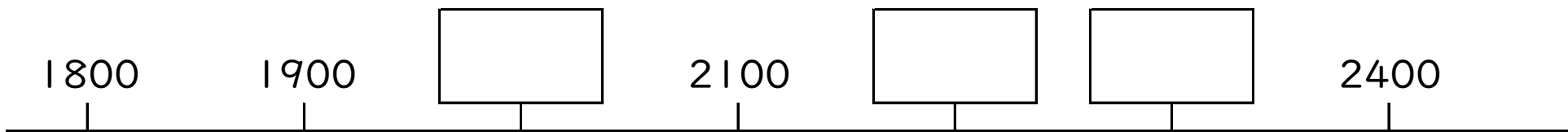

1 めもり [ ]

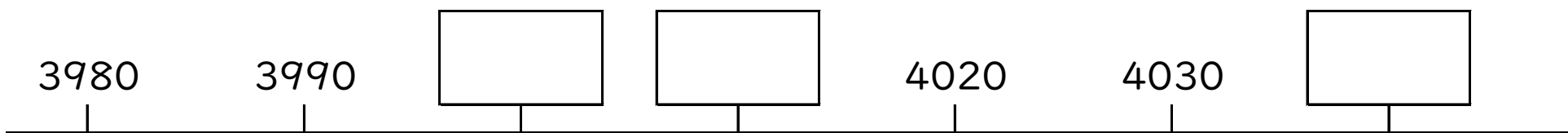

1 めもり [ ]

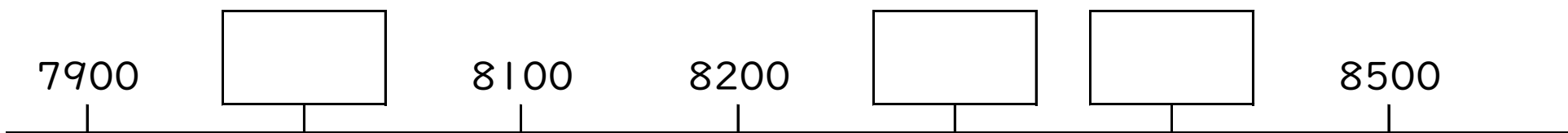

1 めもり [ ]

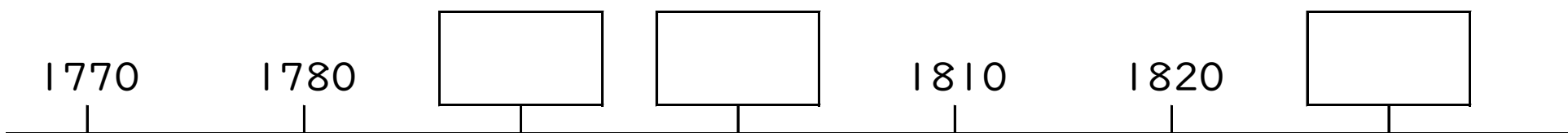

1メモリのかずをかきましょう。かずのせんに かずをかきましょう。

1メモリ [ ]

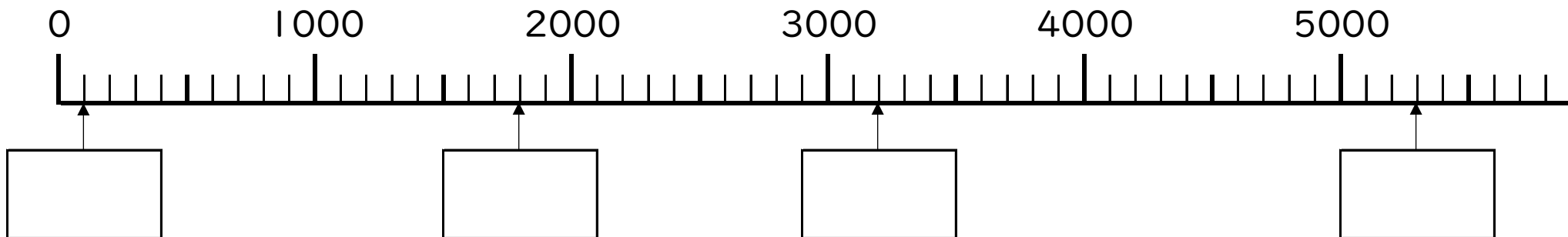

1メモリ [ ]

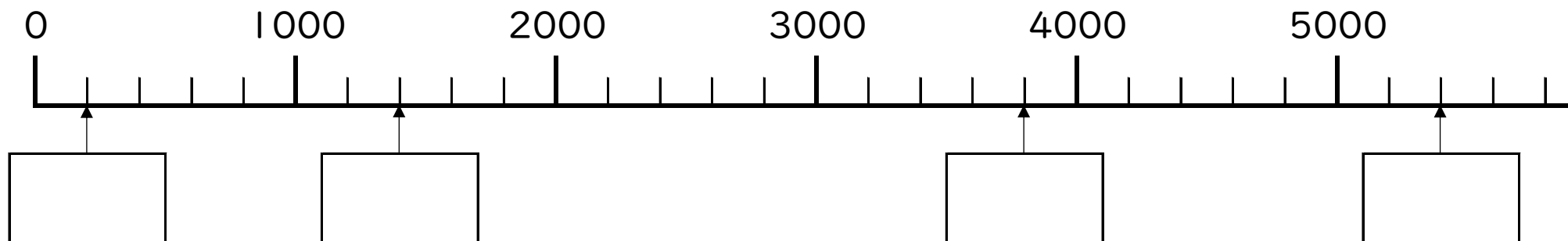

1メモリ [ ]

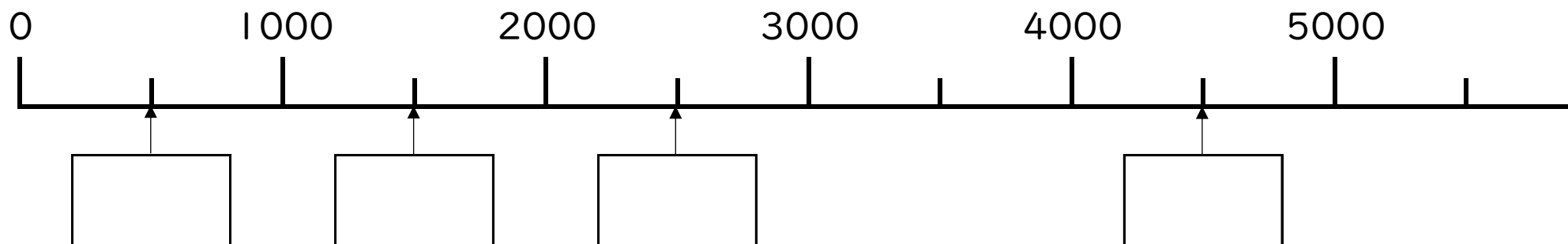

大きいかずに ○を つけましょう。

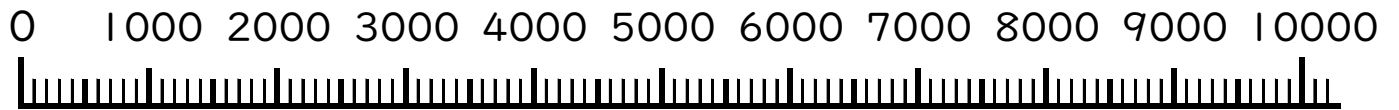

1304      3354

2560      6504

929      1000

3894      999

7767      897

2199      301

91      1002

70      1010

191      1190

1105      116

109      1100

891      1890

2467      4516

3080      3180

809      1807

大きいかずに ○を つけましょう。



875      857

1709      1790

6710      6711

4246      4245

7081      807

2897      2879

4000      3999

7880      6880

2342      2341

8011      810

5000      4999

9600      906

6790      6789

334      3302

5722      2622



大きいかずに ○を つけましょう。



4999      5000

3600      3599

5507      705

678      1687

3424      4334

2999      3000

8540      8541

1780      1779

7900      7901

6999      7000

2222      333

4505      5055

3001      3299

4050      4500

1378      1387





[ ] に かずを かきましょう。

かずのせんに ↑ と ばんごうを かきましょう。

① 4100 より 30 大きいかず [ 4130 ]

② 3900 より 50 大きいかず [ ]

③ 3800 より 100 大きいかず [ ]

④ 4100 より 80 大きいかず [ ]

1 めもり [ ]

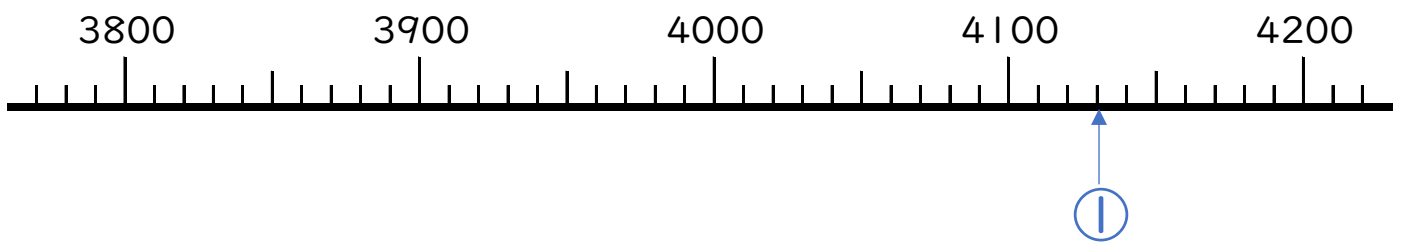

① 5430 より 10 小さいかず [ ]

② 5430 より 40 小さいかず [ ]

③ 5200 より 100 小さいかず [ ]

④ 5300 より 50 小さいかず [ ]

1 めもり [ ]



[ ]にかずをかきましょう。  
かずのせんに ↑ とばんごうをかきましょう。

① 2720 より 3 大きいかず [ ]

② 2710 より 6 大きいかず [ ]

③ 2730 より 10 大きいかず [ ]

④ 2710 より 20 大きいかず [ ]

1 めもり [ ]

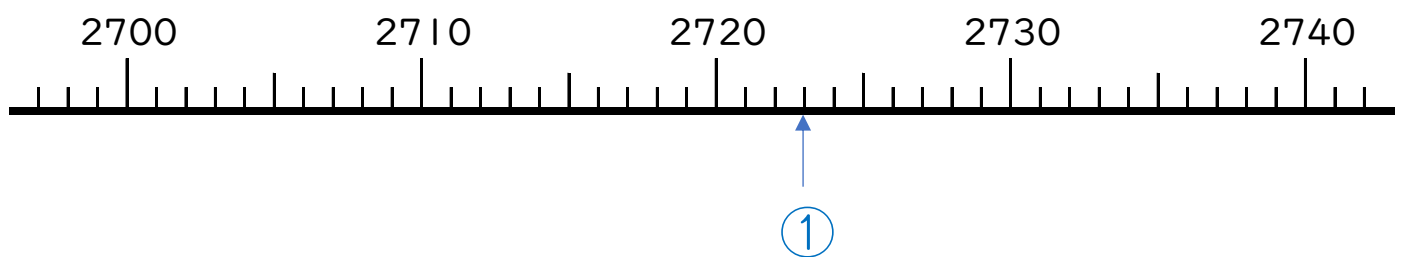

① 7300 より 10 小さいかず [ ]

② 7280 より 1 小さいかず [ ]

③ 7310 より 10 小さいかず [ ]

④ 7320 より 1 小さいかず [ ]

1 めもり [ ]

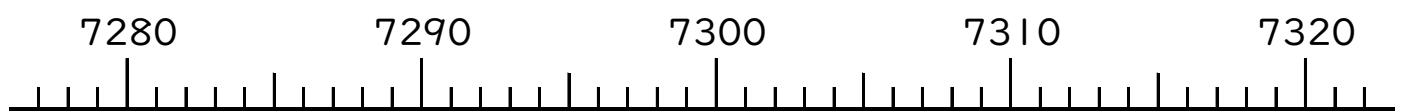

[ ] に かずを かきましょう。

かずのせんに ↑ と ばんごうを かきましょう。

① 4000 より 100 大きいかず [ ]

② 2000 より 1000 大きいかず [ ]

③ 4000 より 700 大きいかず [ ]

④ 1000 より 600 大きいかず [ ]

1 めもり [ ]

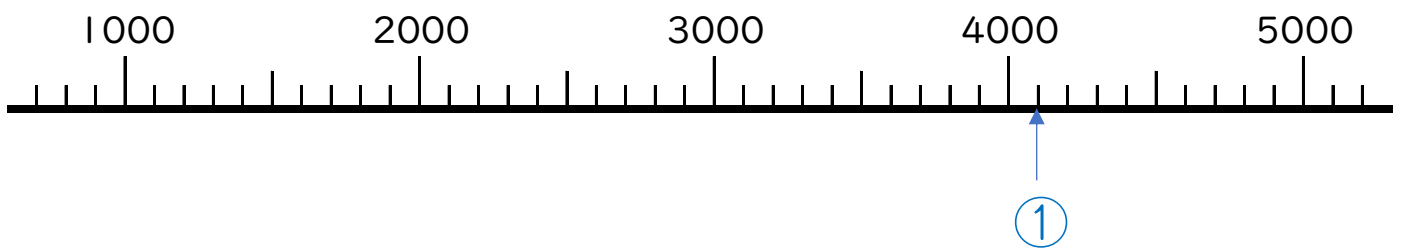

① 8000 より 100 小さいかず [ ]

② 10000 より 600 小さいかず [ ]

③ 7000 より 300 小さいかず [ ]

④ 10000 より 1000 小さいかず [ ]

1 めもり [ ]

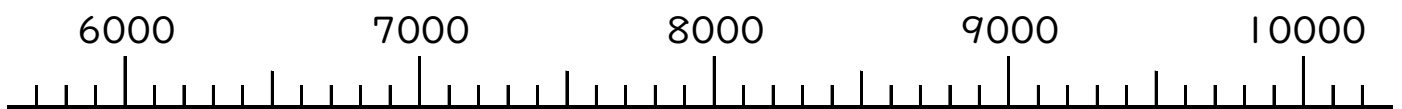

□ に かずを かきましょう。

1メモリ

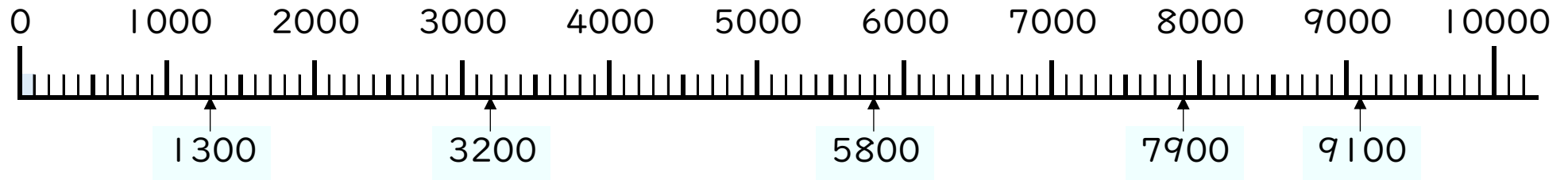

1300 は  と  を あわせたかず

3200 は  と  を あわせたかず

5800 は  と  を あわせたかず

7900 は  と  を あわせたかず

9100 は  と  を あわせたかず



□ に かずを かきましょう。

1メモリ

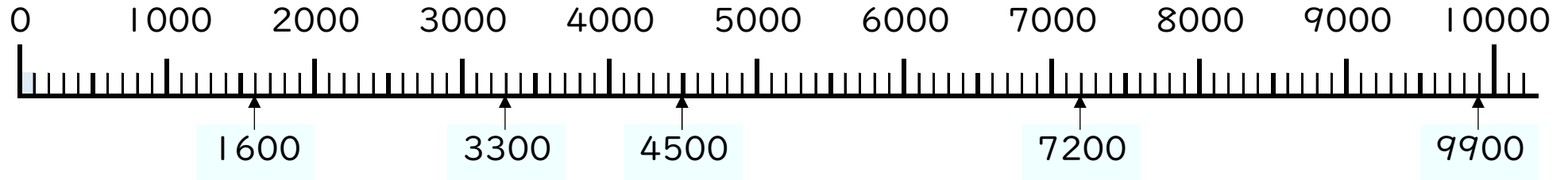

1600 は  と  を あわせたかず

3300 は  と  を あわせたかず

4500 は  と  を あわせたかず

7200 は  と  を あわせたかず

9900 は  と  を あわせたかず



□ に かずを かきましょう。

1メモリ

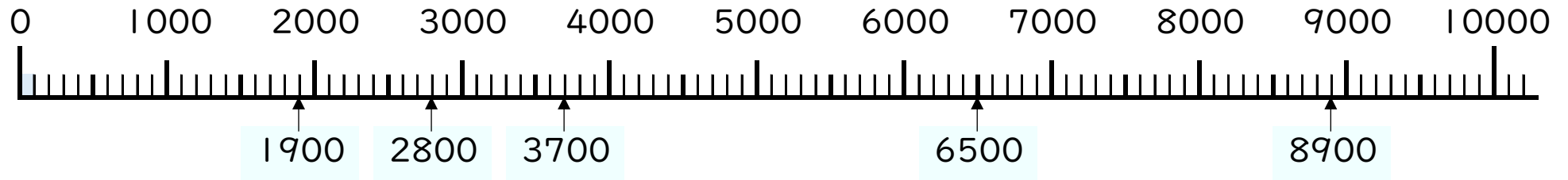

1900 は  と  を あわせたかず

2800 は  と  を あわせたかず

3700 は  と  を あわせたかず

6500 は  と  を あわせたかず

8900 は  と  を あわせたかず



[ ] と □ に かずを かきましょう。

1めもり [ ]

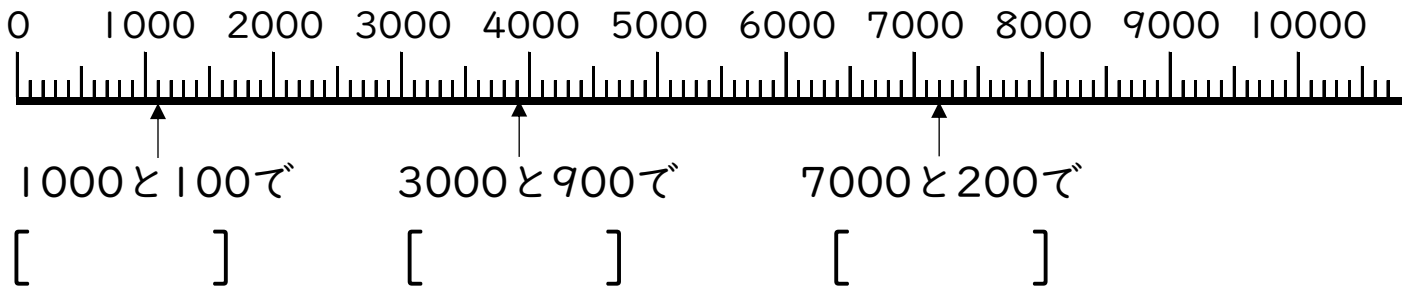

1めもり [ ]

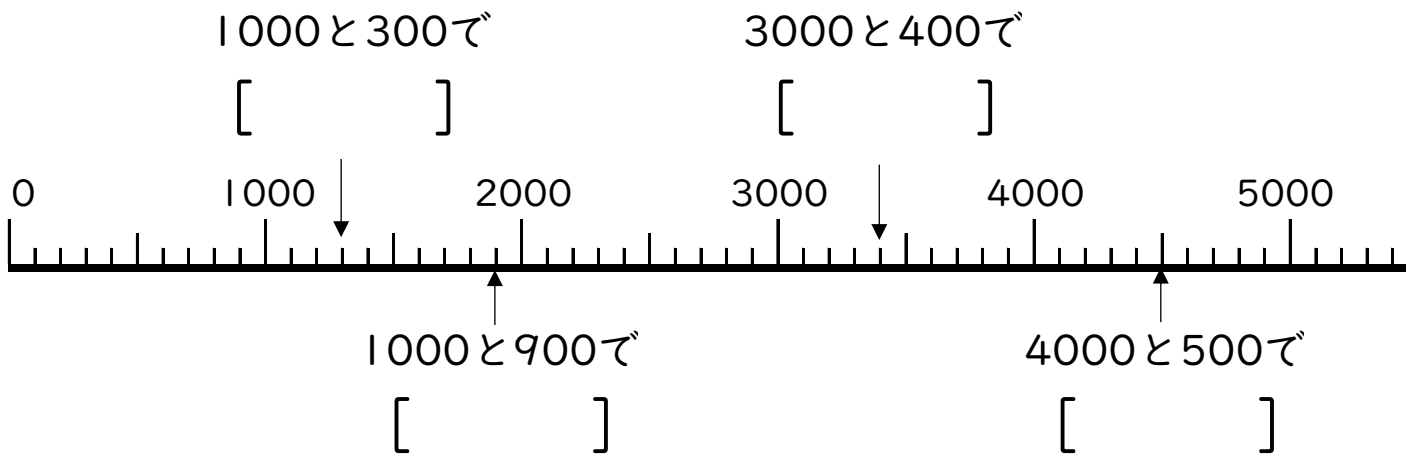

1めもり [ ]

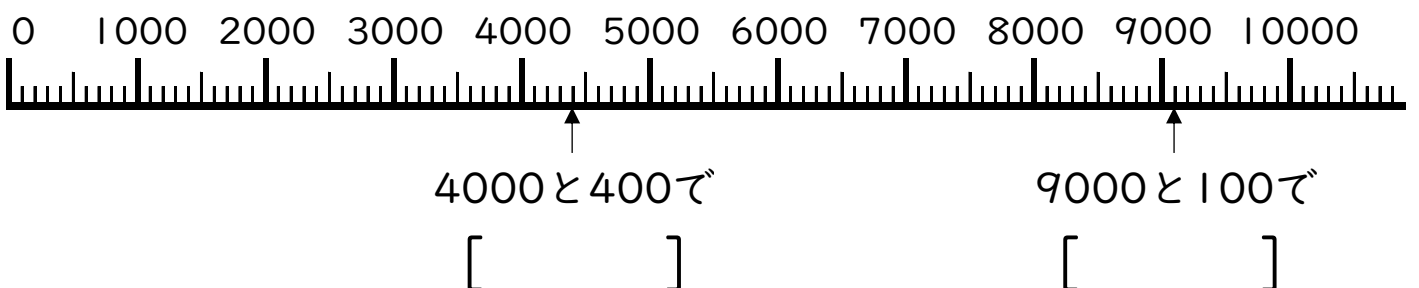

[ ] と □ に かずを かきましょう。

1 ぬもり [ ]

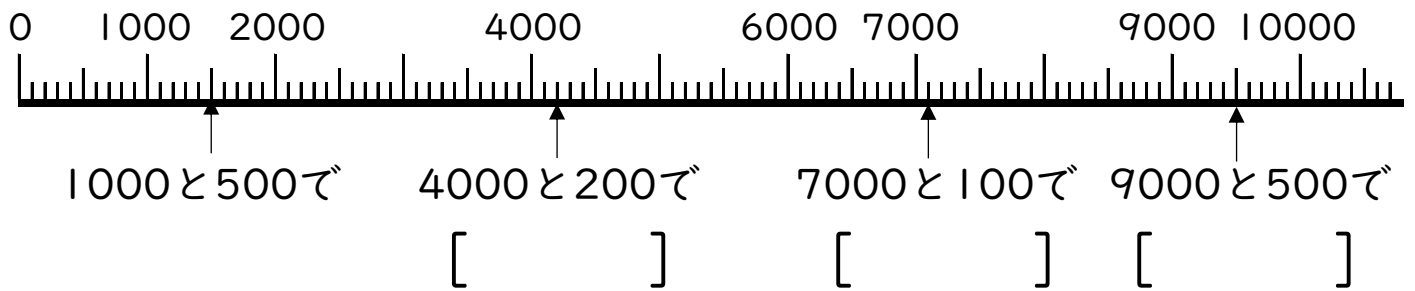

1 ぬもり [ ]

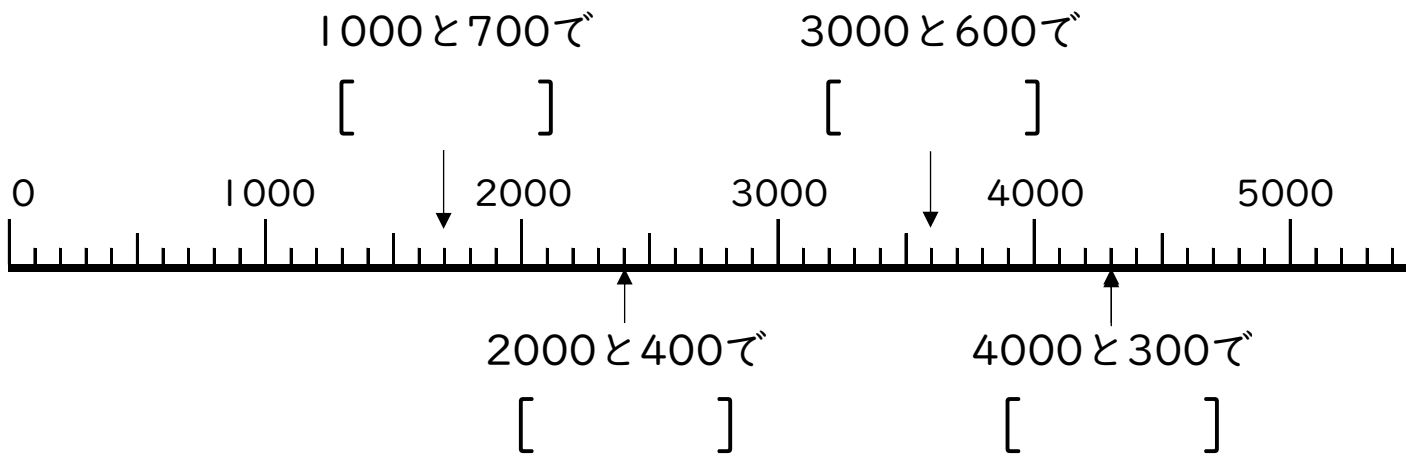

1 ぬもり [ ]

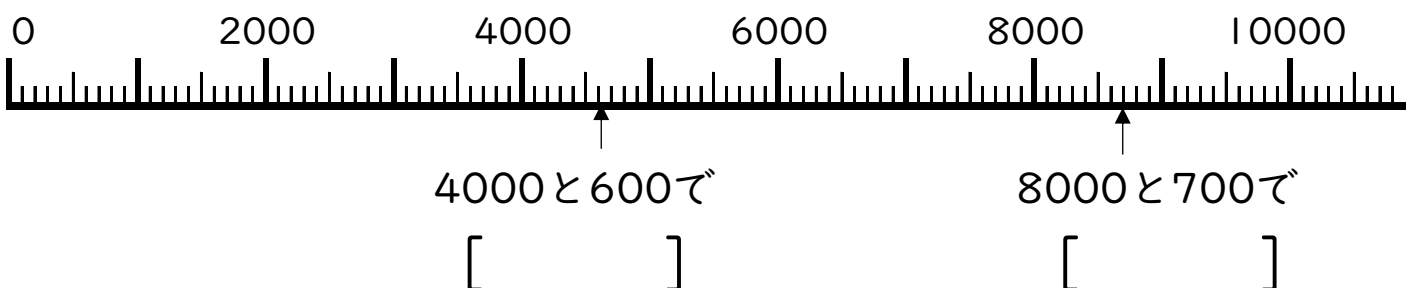



[ ]にかずをかきましょう。

1メモリ [ ]

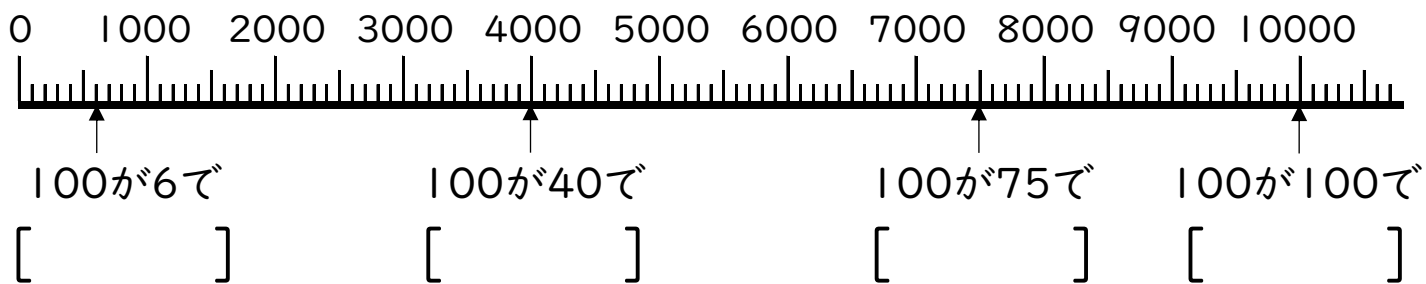

1メモリ [ ]

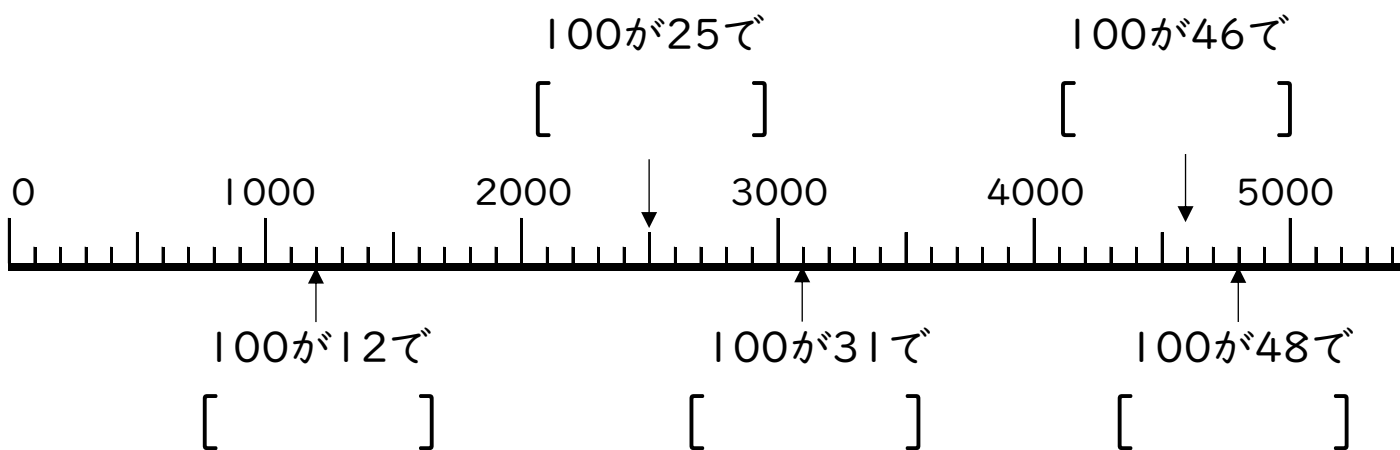

1メモリ [ ]

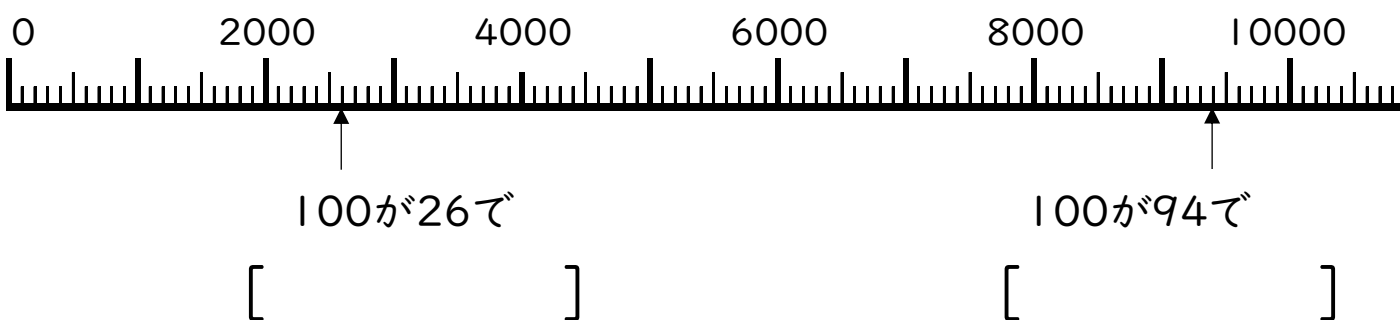

[ ] と □ に かずを かきましょう。

1めもり [ ]

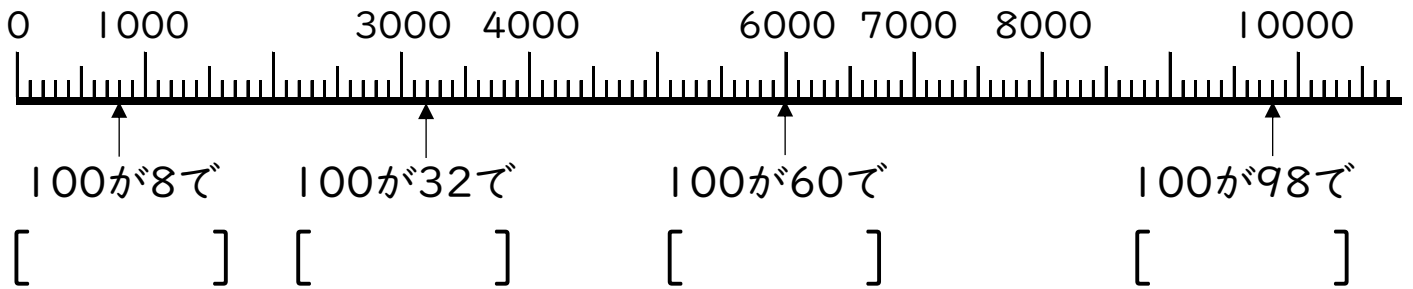

1めもり [ ]

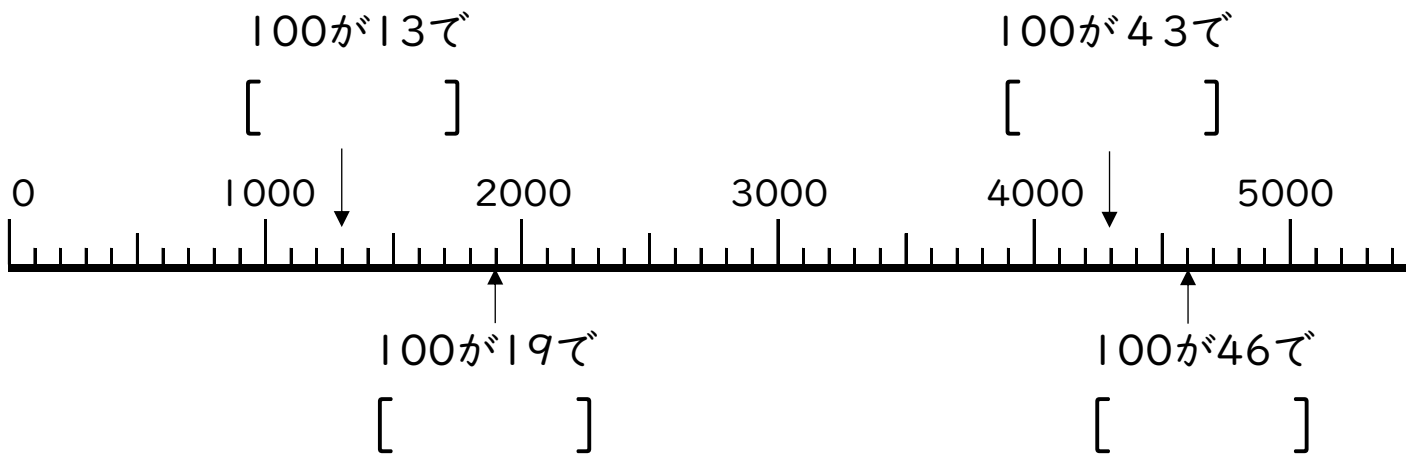

1めもり [ ]

